

館所蔵民具目録 一農具 I 一

佐川和裕

昭和63年10月、「湘南の丘陵と海」をテーマとして掲げて開館した当館にとって、生活様式が急激に変容しつつある地域の生活資料や情報の収集は大きな使命であった。幸い、多くの方々のご理解とご協力をいただき、いつしか充実した資料数を誇るまでに至っている。しかし、これらの中には昭和30年代以降に先賢の方々が地道に収集されてきた資料が含まれていることを忘れることはできない。数こそ多くはないが、今では手に入れることのできない貴重な民具も目にすることができる。当時、収集された民具は教育委員会の倉庫や図書館、学校の校舎などに保管されていた。しかし、その後の改築や新築などで移動を余儀なくされ、散逸してしまったものも少なくない。

このような中で、民具の収集を本格的に開始したのは、昭和58年にリニューアルされた図書館の2階に郷土資料研究室が併設されて以降のことである。何よりも専用の収蔵庫が設けられたことが心強く、安心して収集活動にも力を注ぐことができるようになった。町広報で協力を呼び掛けたり、旧家を直接訪問してお願いするなどしているうちに次第に周知され、初年度だけで28件500点を越える民具の寄贈を受けることができた。その後、図書館の収蔵スペースだけでは対応しきれなくなると、新たにプレハブの収蔵庫の建設が叶うなど、その活動は徐々に認知されていったといえる。

昭和63年に郷土資料館が開館すると、家屋の取り壊しや不用品の処分に際しては、必ずと言っていいほど資料館に声がかかるようになった。失われつつある民具を残すことが第一義と考えて活動していた担当者としてはうれしい限りであるが、その分、整理に費やす時間も激増してしまった。恥ずかしながら、民具が整理の順番を待って山積みされている状況もめずらしくなく、企画展のテーマが、そのまま民具整理につながるという、本来ならば逆であるべき作業行程に甘んじている事態も起きている。このような状況の中で、今、いちばんに求められているのは民具目録を作ることである。本来、目録としては有形民俗文化財の分類に準拠しながらまとめるべきであろうが、整理が追い付いていない現状や、一刻も早くご協力者

のご好意に報い、利用者の方々に還元することを考えると、とにかく可能なものから『目録』の形にすることが賢明であると考えている。もっとも将来的には目録を1冊に整理編集するという展望は持っている。

さて、本稿では、農耕に関わる民具のうち、鍬（ウナイグワ、サクリグワ、トグワ、マンガ）をまとめたものである。鍬については平成9年度に開催した夏季企画展『鍬 KUWA ー土の記憶ー』において大磯丘陵域で使用されていた鍬を集成して展示した。農耕環境の変遷、鍬の形態と成因、鍬の入手方法や管理、鍛冶屋との関わり、農作業に関する儀礼など、さまざまな視座をもって捉えようとしたものである。そして、繰り返しになるが寄贈された方々に謝意を表しつつ民具を積極的に活用することを大きな目的としたものであった。

同展では当館所蔵民具を中心に、大磯丘陵域の平塚市、二宮町、中井町、小田原市などの博物館施設や個人から借用しながら展開した。一部は重複するものの、本稿ではあくまでも当館所蔵民具の図版目録の性格と役割を持つものとして位置付けている。
(当館学芸員)

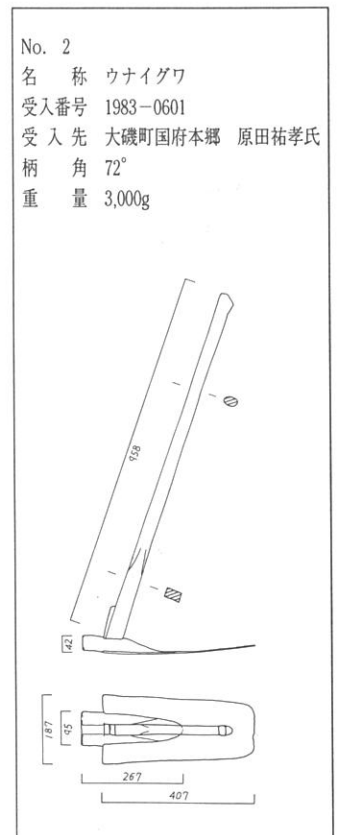
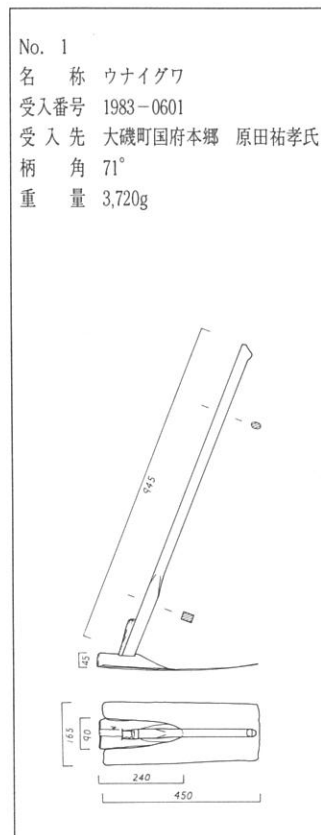

No. 3
 名称 ウナイグワ
 受入番号 1984-0502
 受入先 大磯町西小磯 土屋文吉氏
 柄角 72°
 重量 2,850g

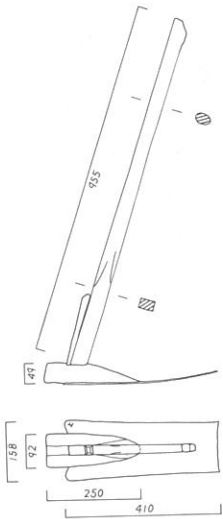

No. 4
 名称 ウナイグワ
 受入番号 1984-0502
 受入先 大磯町西小磯 土屋文吉氏
 柄角 64°
 重量 3,130g

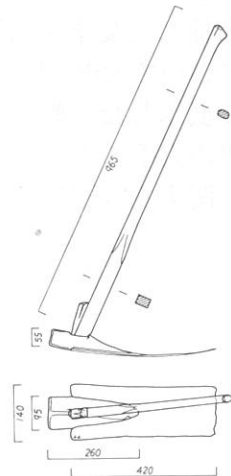

No. 5
 名称 ウナイグワ
 受入番号 1984-0502
 受入先 大磯町西小磯 土屋文吉氏
 柄角 68°
 重量 3,820g

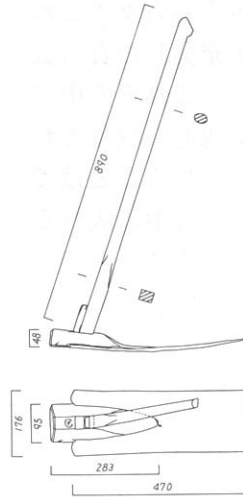

No. 6
 名称 ウナイグワ
 受入番号 1984-0601
 受入先 大磯町国府本郷 原田省蔵氏
 柄角 68°
 重量 3,300g

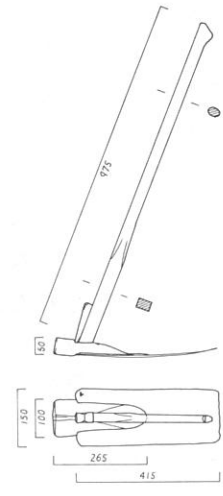

No. 7
 名称 ウナイグワ
 受入番号 1985-0102
 受入先 大磯町生沢 竹内正雄氏
 柄角 76°
 重量 3,890g

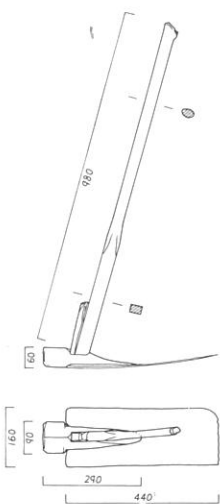

No. 8
 名称 ウナイグワ
 受入番号 1985-0102
 受入先 大磯町生沢 竹内正雄氏
 柄角 72°
 重量 3,330g

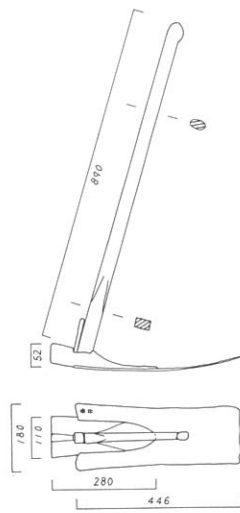

No. 9
 名称 ウナイグワ
 受入番号 1988-0201
 受入先 大磯町国府新宿 加藤友造氏
 柄角 72°
 重量 3,475g

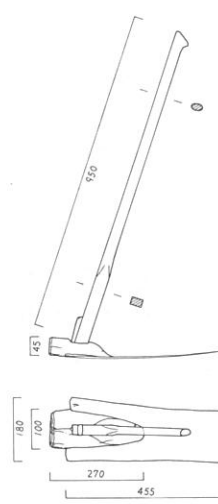

No. 10
 名称 ウナイグワ
 受入番号 1989-1104
 受入先 大磯町西小磯 堀口清氏
 柄角 68°
 重量 3,070g

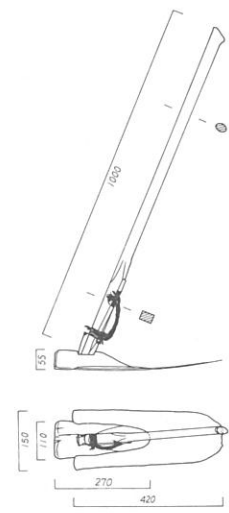

No. 11
 名称 ウナイグワ
 受入番号 1990-0503
 受入先 大磯町大磯 長島周一氏
 柄角 70°
 重量 3,690g

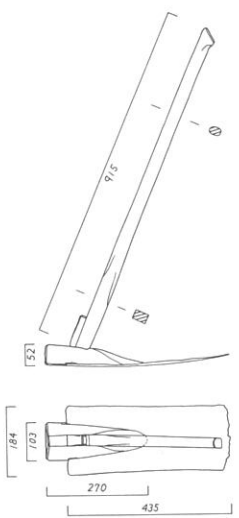

No. 12
 名称 ウナイグワ
 受入番号 1991-0802
 受入先 大磯町西小磯 鈴木惣一氏
 柄角 73°
 重量 3,680g

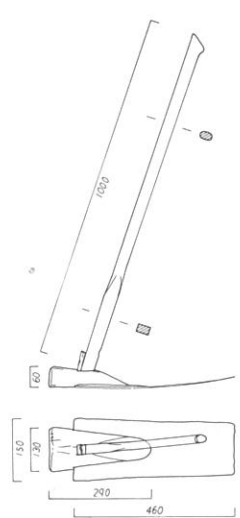

No. 13
 名称 ウナイックワ
 受入番号 1991-1201
 受入先 大磯町生沢 二宮威次氏
 柄角 71°
 重量 3,150g

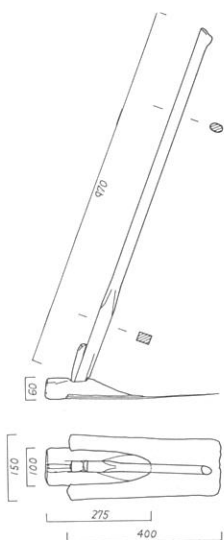

No. 14
 名称 ウナイグワ
 受入番号 1993-1102
 受入先 大磯町高麗 片野直三氏
 柄角 72°
 重量 3,490g

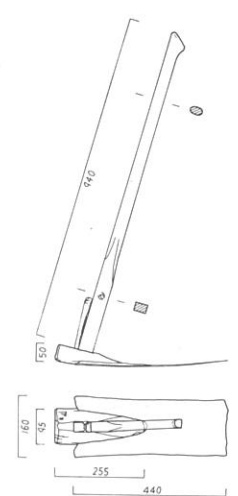

No. 15
 名称 ウナイグワ (柄・カベラのみ)
 受入番号 1993-1102
 受入先 大磯町高麗 片野直三氏
 柄角 -
 重量 1,400g

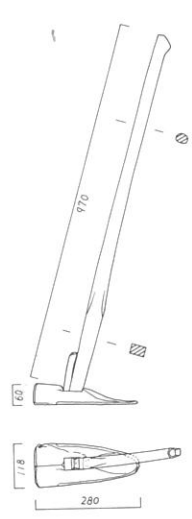

No. 16
 名称 ウナイグワ
 受入番号 1994-0501
 受入先 大磯町国府本郷 匿名
 柄角 67°
 重量 2,900g

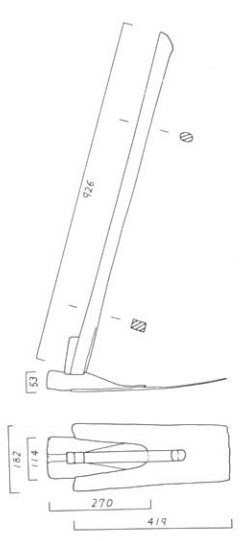

No. 17
 名称 ウナイグワ
 受入番号 1994-0504
 受入先 中井町井ノ口 熊沢市郎氏
 柄角 74°
 重量 3,250g

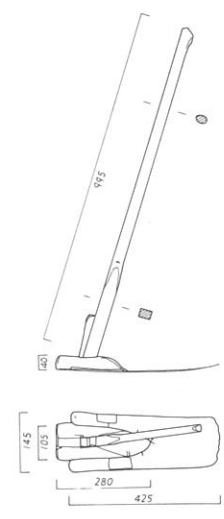

No. 18
 名称 スキグワ (ウナイグワ)
 受入番号 1994-1004
 受入先 大磯町国府新宿 加藤英雄氏
 柄角 72°
 重量 3,360g

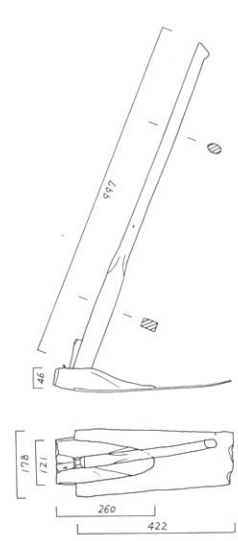

No. 19
 名称 ウナイグワ
 受入番号 1996-1003
 受入先 大磯町西小磯 高橋要蔵氏
 柄角 72°
 重量 3,220g

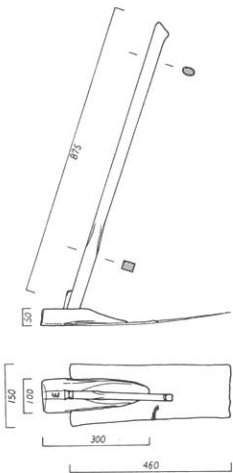

No. 20
 名称 ウナイグワ (柄・カベラのみ)
 受入番号 1996-1003
 受入先 大磯町西小磯 高橋要蔵氏
 柄角 -
 重量 1,380g

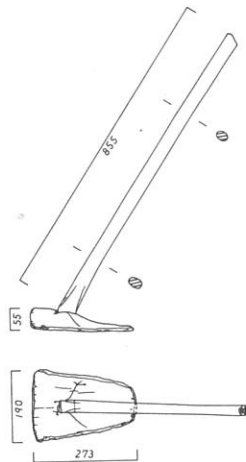

No. 21
 名称 ウナイグワ (刃のみ)
 受入番号 1997-0405
 受入先 大磯町大磯 小川直吉氏
 柄角 -
 重量 2,730g

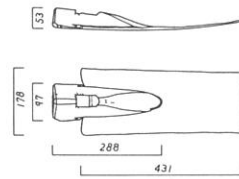

No. 22
 名称 ウナイグワ
 受入番号 1989-1104
 受入先 大磯町西小磯 堀口 清氏
 柄角 .67°
 重量 3,240g

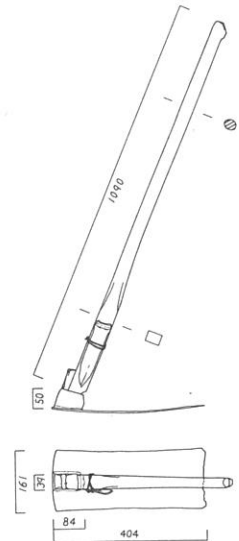

No. 23
 名称 ウナイグワ
 受入番号 1991-0508
 受入先 大磯町大磯 小巻広邦氏
 柄角 64°
 重量 2,790g

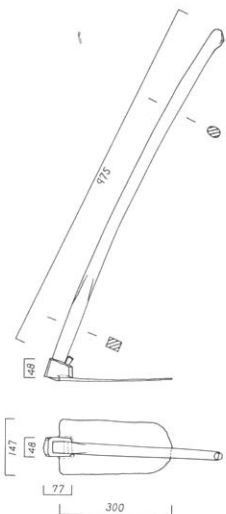

No. 24
 名称 ウナイグワ
 受入番号 1994-1205
 受入先 平塚市東八幡 金子寿男氏
 柄角 72°
 重量 3,210g

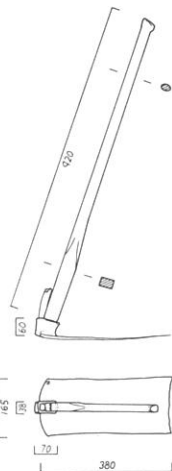

No. 25
 名称 ウナイグワ
 受入番号 1994-1205
 受入先 平塚市東八幡 金子寿男氏
 柄角 73°
 重量 3,330g

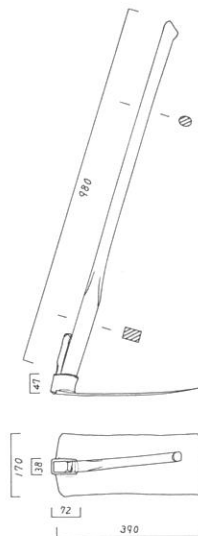

No. 26
 名称 ウナイグワ (マドグワ、刃のみ)
 受入番号 1985-1211
 受入先 平塚市御殿 佐川左一氏
 柄角 -
 重量 2,630g

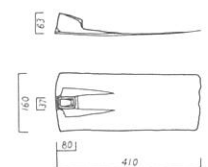

No. 27
 名称 クワ
 受入番号 1996-0803
 受入先 大磯町西小磯 谷久保清彦氏
 柄角 33°
 重量 2,495g
 *使用地不明

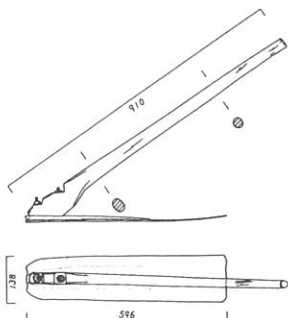

No. 28
 名称 サクリグワ
 受入番号 1988-0201
 受入先 大磯町国府新宿 加藤友造氏
 柄角 68°
 重量 1,680g

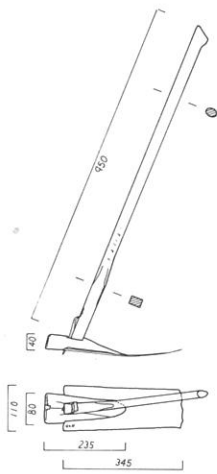

No. 29
 名称 サクリグワ
 受入番号 1989-0206
 受入先 大磯町西小磯 大内 満氏
 柄角 68°
 重量 2,410g

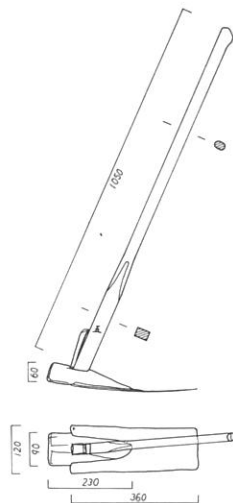

No. 30
 名称 サクリグワ
 受入番号 1995-1201
 受入先 大磯町高麗 中村藤雄氏
 柄角 71°
 重量 2,270g

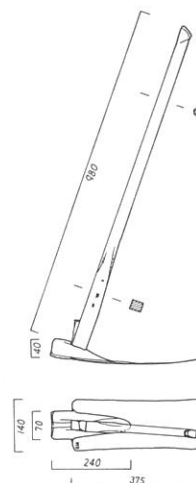

No. 31
 名称 サクリグワ (刃のみ)
 受入番号 1985-1211
 受入先 平塚市御殿 佐川左一氏
 柄角 -
 重量 1,580g

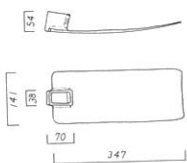

No. 32
 名称 サクリグワ (マドグワ)
 受入番号 1985-1211
 受入先 平塚市御殿 佐川左一氏
 柄角 70°
 重量 2,280g

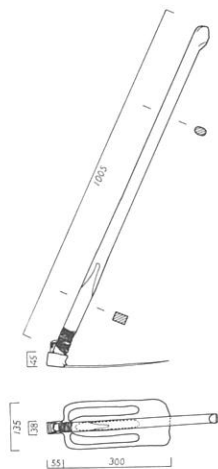

No. 33
 名称 サクリグワ
 受入番号 1983-0601
 受入先 大磯町国府本郷 原田祐孝氏
 柄角 84°
 重量 2,280g

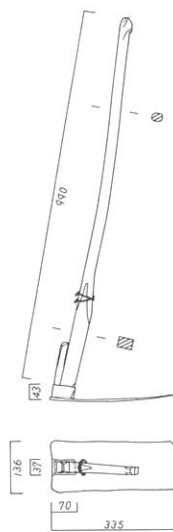

No. 34
 名称 サクリグワ
 受入番号 1983-0601
 受入先 大磯町国府本郷 原田祐孝氏
 柄角 73°
 重量 2,620g

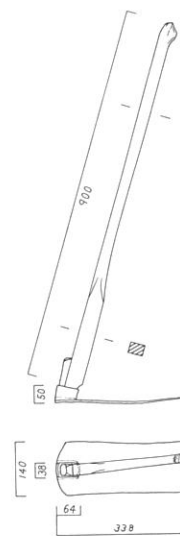

No. 35
 名称 サクリグワ
 受入番号 1983-0601
 受入先 大磯町国府本郷 原田祐孝氏
 柄角 74°
 重量 2,710g

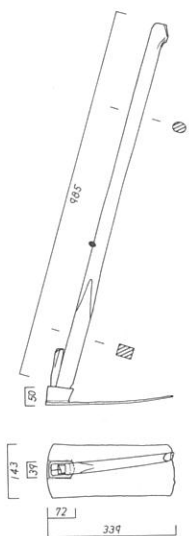

No. 36
 名称 サクリグワ
 受入番号 1984-0601
 受入先 大磯町国府本郷 原田省蔵氏
 柄角 72°
 重量 2,480g

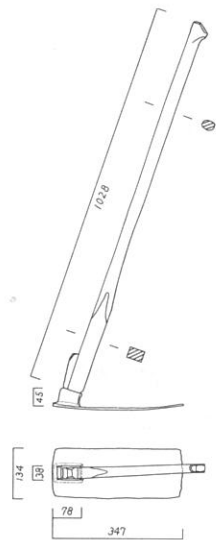

No. 37
 名称 サクリグワ
 受入番号 1985-0102
 受入先 大磯町生沢 竹内正雄氏
 柄角 80°
 重量 2,540g

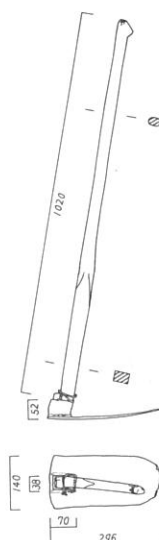

No. 38
 名称 クワ
 受入番号 1986-0804
 受入先 大磯町大磯 深瀬友三郎氏
 柄角 86°
 重量 2,500g

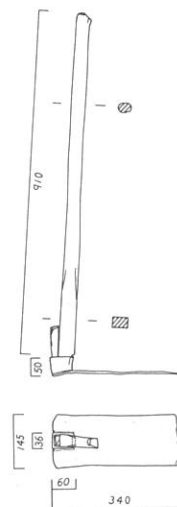

No. 39
 名称 クワ
 受入番号 1987-0608
 受入先 大磯町大磯 関野好一氏
 柄角 76°
 重量 2,700g

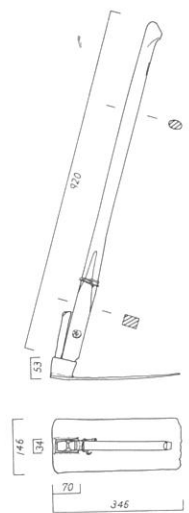

No. 40
 名称 サクリグワ
 受入番号 1990-0506
 受入先 大磯町寺坂 湯口正毅氏
 柄角 68°
 重量 2,310g

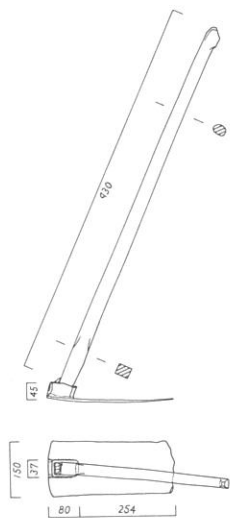

No. 41
 名称 サクキリグワ
 受入番号 1993-0902
 受入先 大磯町高麗 小幡昌宏氏
 柄角 70°
 重量 1,980g

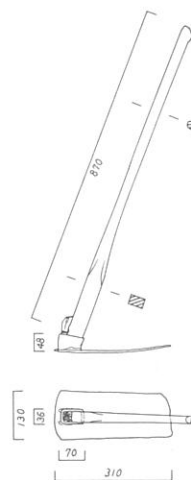

No. 42
 名称 サクキリグワ
 受入番号 1993-0902
 受入先 大磯町高麗 小幡昌宏氏
 柄角 74°
 重量 2,290g

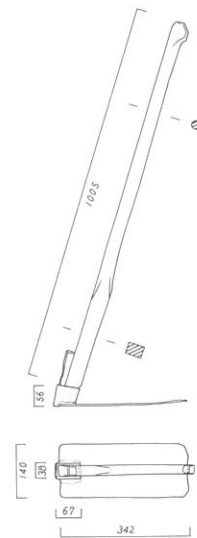

No. 43

名称 サクキリグワ
受入番号 1993-0902
受入先 大磯町高麗 小幡昌宏氏
柄角 74°
重量 2,420g

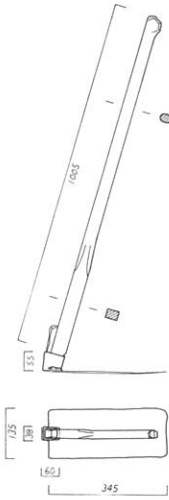

No. 44

名称 サクリグワ
受入番号 1994-0501
受入先 大磯町国府本郷 匿名
柄角 78°
重量 2,460g

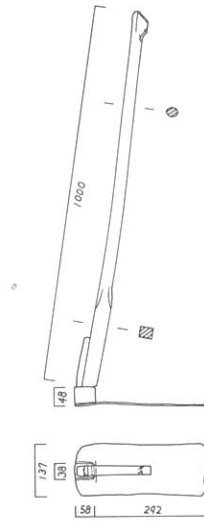

No. 45

名称 サクリグワ
受入番号 1994-0501
受入先 大磯町国府本郷 匿名
柄角 68°
重量 1,960g

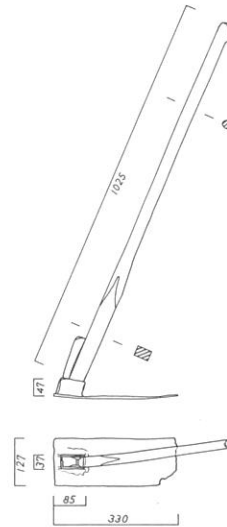

No. 46

名称 サクリグワ
受入番号 1994-1205
受入先 平塚市東八幡 金子寿男氏
柄角 78°
重量 2,350g

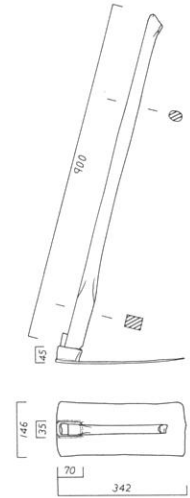

No. 47

名称 サッキリグワ (刃のみ)
受入番号 1995-0403
受入先 大磯町国府本郷 山口 進氏
柄角 -
重量 1,520g

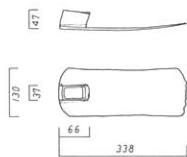

No. 48

名称 サッキリグワ (刃のみ)
受入番号 1995-0403
受入先 大磯町国府本郷 山口 進氏
柄角 -
重量 1,410g

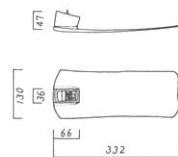

No. 49

名称 サッキリグワ (刃のみ)
受入番号 1995-0403
受入先 大磯町国府本郷 山口 進氏
柄角 -
重量 1,380g

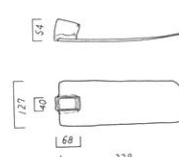

No. 50

名称 トグワ
受入番号 1985-0102
受入先 大磯町生沢 竹内正雄氏
柄角 80°
重量 2,230g

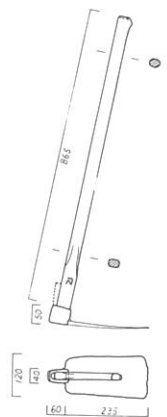

No. 51

名称 トグワ

受入番号 1986-0701

受入先 大磯町大磯 吉田信太郎氏

柄角 74°

重量 1,400g

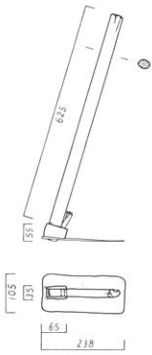

No. 52

名称 トグワ

受入番号 1994-0504

受入先 中井町井ノ口 熊沢市郎氏

柄角 66°

重量 1,765g

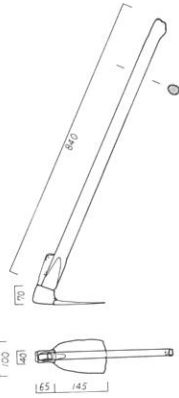

No. 53

名称 マンガ

受入番号 1983-0601

受入先 大磯町国府本郷 原田祐孝氏

柄角 76°

重量 2,040g

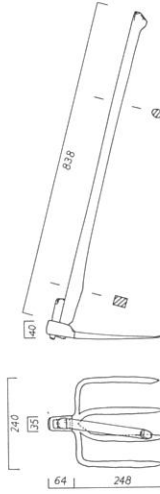

No. 54

名称 マンガックワ

受入番号 1983-1201

受入先 大磯町国府本郷 近藤 栄氏

柄角 72°

重量 3,040g

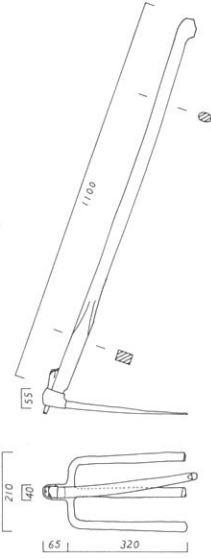

No. 55

名称 マンガックワ (刃のみ)

受入番号 1983-1201

受入先 大磯町国府本郷 近藤 栄氏

柄角 -

重量 1,730g

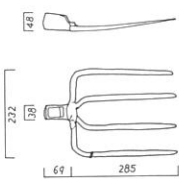

No. 56

名称 ウナイマンガ

受入番号 1984-0601

受入先 大磯町国府本郷 原田省蔵氏

柄角 74°

重量 2,720g

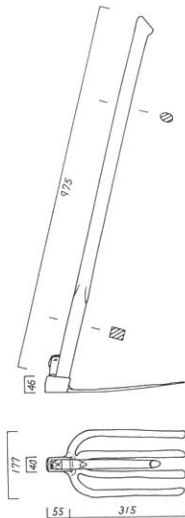

No. 57

名称 マンガ

受入番号 1985-0102

受入先 大磯町生沢 竹内正雄氏

柄角 73°

重量 3,340g

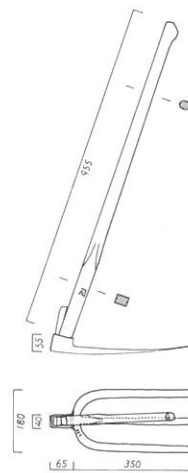

No. 58

名称 ウナイマンガ

受入番号 1989-1104

受入先 大磯町西小磯 堀口 清氏

柄角 69°

重量 2,830g

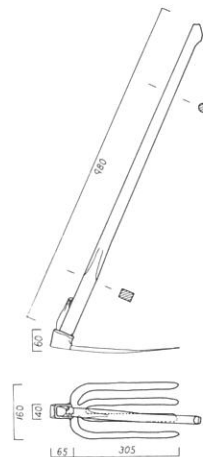

No. 59
 名称 マンガ
 受入番号 1990-0503
 受入先 大磯町大磯 長島周一氏
 柄角 82°
 重量 2,680g

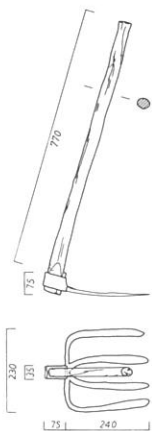

No. 60
 名称 マンガックワ
 受入番号 1990-0506
 受入先 大磯町寺坂 湯口正毅氏
 柄角 72°
 重量 3,470g

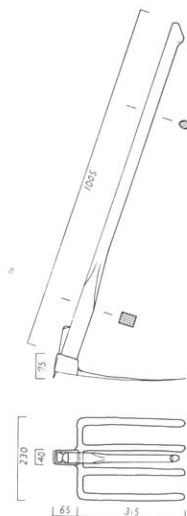

No. 61
 名称 マンガ
 受入番号 1991-0508
 受入先 大磯町大磯 小巻広邦氏
 柄角 68°
 重量 2,630g

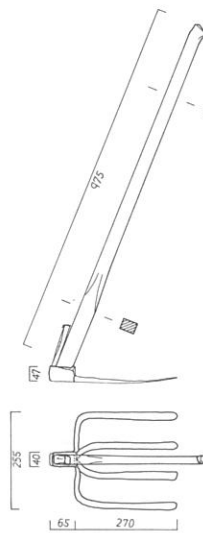

No. 62
 名称 マンガ (刃のみ)
 受入番号 1991-1101
 受入先 大磯町高麗 久保田光蔵氏
 柄角 -
 重量 1,740g

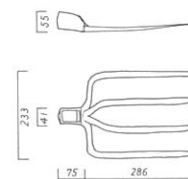

No. 63
 名称 クマンガ
 受入番号 1993-0902
 受入先 大磯町高麗 小幡昌宏氏
 柄角 80°
 重量 2,430g

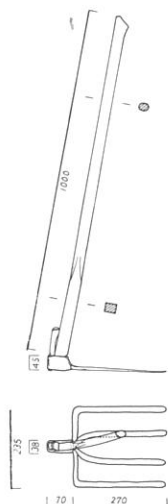

No. 64
 名称 クマンガ
 受入番号 1993-0902
 受入先 大磯町高麗 小幡昌宏氏
 柄角 76°
 重量 2,550g

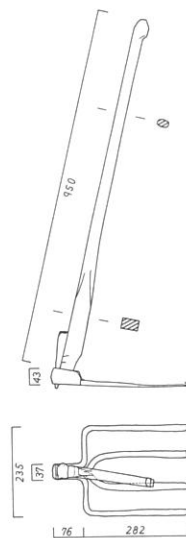

No. 65
 名称 クマンガ
 受入番号 1993-0902
 受入先 大磯町高麗 小幡昌宏氏
 柄角 72°
 重量 3,270g

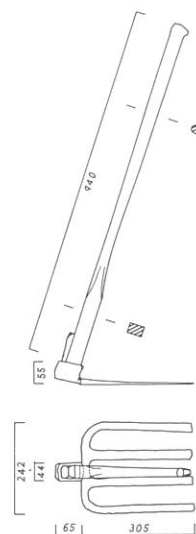

No. 66
 名称 マンガ
 受入番号 1993-1102
 受入先 大磯町高麗 片野直三氏
 柄角 74°
 重量 3,230g

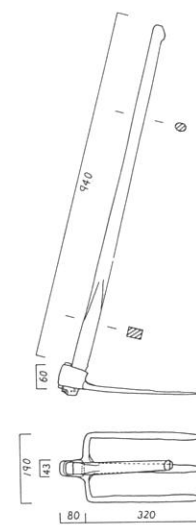

No. 67

名称 マンガ

受入番号 1993-1102

受入先 大磯町高麗 片野直三氏

柄角 80°

重量 2,240g

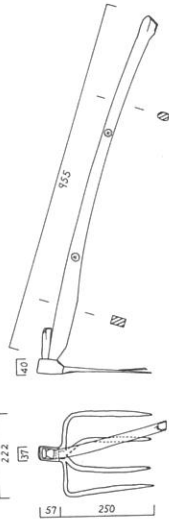

No. 68

名称 マンガ

受入番号 1993-1102

受入先 大磯町高麗 片野直三氏

柄角 76°

重量 2,680g

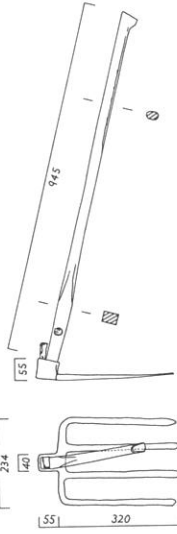

No. 69

名称 マンガ

受入番号 1993-1102

受入先 大磯町高麗 片野直三氏

柄角 73°

重量 2,270g

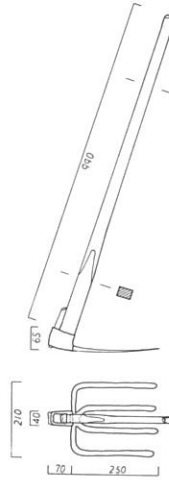

No. 70

名称 マンガ

受入番号 1994-0501

受入先 大磯町国府本郷 匿名

柄角 70°

重量 2,380g

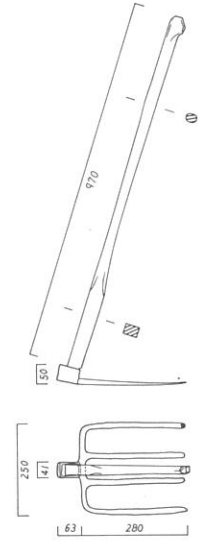

No. 71

名称 マンガックワ

受入番号 1994-1004

受入先 大磯町国府新宿 加藤英雄氏

柄角 70°

重量 3,020g

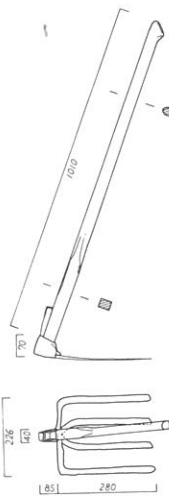

No. 72

名称 マンガ

受入番号 1994-1205

受入先 平塚市東八幡 金子寿男氏

柄角 72°

重量 2,260g

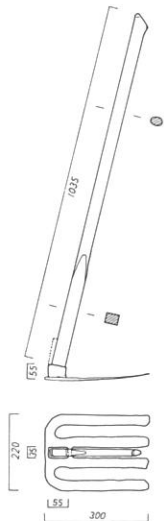

No. 73

名称 マンガ

受入番号 1994-1205

受入先 平塚市東八幡 金子寿男氏

柄角 76°

重量 2,100g

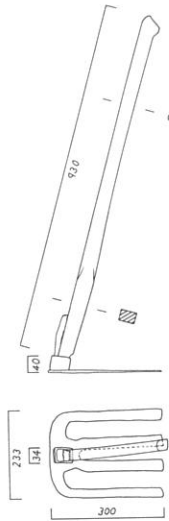

No. 74

名称 マンガ

受入番号 1994-1205

受入先 平塚市東八幡 金子寿男氏

柄角 72°

重量 1,920g

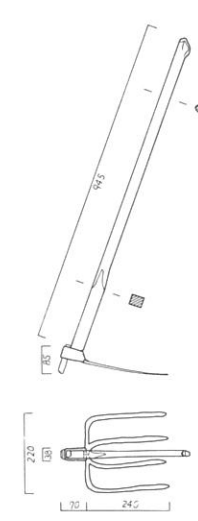

No. 75

名称 マンガ

受入番号 1994-1205

受入先 平塚市東八幡 金子寿男氏

柄角 78°

重量 2,020g

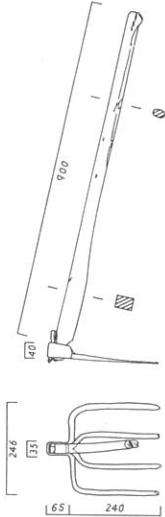

No. 76

名称 サッキリマンガ (刃のみ)

受入番号 1995-0403

受入先 大磯町国府本郷 山口進氏

柄角 -

重量 1,450g

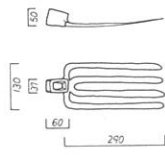

No. 77

名称 サンボンマンガ

受入番号 1996-1003

受入先 大磯町西小磯 高橋要蔵氏

柄角 72°

重量 2,530g

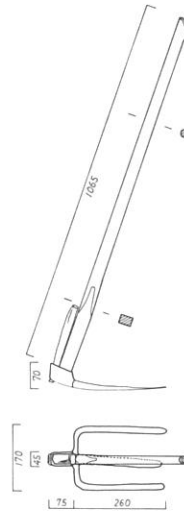

No. 78

名称 マンガ

受入番号 1996-1003

受入先 大磯町西小磯 高橋要蔵氏

柄角 74°

重量 2,700g

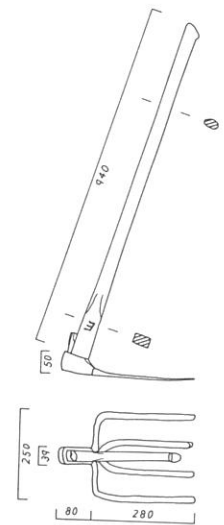

No. 79

名称 マンガ

受入番号 1996-1003

受入先 大磯町西小磯 高橋要蔵氏

柄角 76°

重量 2,470g

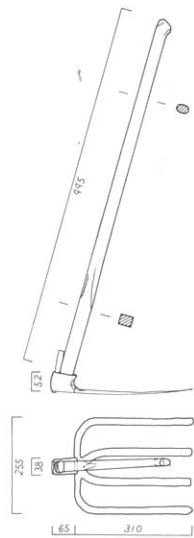

No. 80

名称 マンガ

受入番号 1996-1003

受入先 大磯町西小磯 高橋要蔵氏

柄角 72°

重量 2,990g

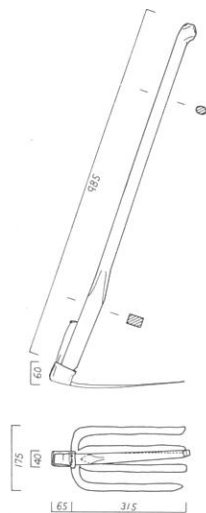

No. 81

名称 マンガ (刃のみ)

受入番号 1997-0405

受入先 大磯町大磯 小川直吉氏

柄角 -

重量 1,780g

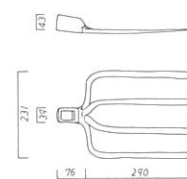

*掲載民具の名称は、使用者または寄贈者が日常的に使用していた名称を基本とした。

*掲載民具の実測とトレースは、佐川和裕、加藤広美（当館臨時職員）がおこなった。