

平成29年度

大磯町 一般会計  
特別会計 予算(案)附属説明書【別冊】

普通建設事業概要書

○一 般 会 計 . . . . . P. 3

○下水道事業特別会計 . . . . . P. 33



平成29年度一般会計予算(案) 普通建設事業一覧

No	全図 No	款	項	事業名	地区名	予算額 (千円)	課名	頁
①	①	総務費	総務管理費	国府支所施設整備事業	月京	1,654	町民課	6
②	②	総務費	総務管理費	本庁舎施設整備事業	東小磯	5,000	総務課	7
③	③	総務費	地域協働費	地域会館整備事業	大磯	4,700	町民課	8
④	④	民生費	社会福祉費	福祉センター改修事業	大磯	22,518	福祉課	9
⑤	⑤	民生費	児童福祉費	(仮称) 東部子育て支援センター整備事業	大磯	3,140	子育て支援課	10
⑥	⑥	衛生費	清掃費	(仮称) リサイクルセンター整備事業	虫窪	612,154	環境課	11
⑦	⑦	衛生費	清掃費	し尿処理施設維持整備事業	虫窪	40,000	美化センター	12
⑧	⑧	商工費	商工費	西久保地区休憩施設整備事業	西久保	1,743	産業観光課	13
⑨	⑨	商工費	商工費	旧島崎藤村邸整備事業	東小磯	2,000	産業観光課	14
⑩	—	土木費	道路橋りょう費	道路台帳補正更新事業	(全域)	1,500	建設課	15
⑪	—	土木費	道路橋りょう費	道水路維持管理整備事業	(全域)	17,994	建設課	16
⑫	⑫	土木費	道路橋りょう費	橋りょう長寿命化修繕事業	西小磯・国府新宿	51,000	建設課	17
⑬	—	土木費	道路橋りょう費	道路ストック定期点検事業	(全域)	30,500	建設課	18
⑭	⑭	土木費	道路橋りょう費	幹線17号線整備事業	西小磯	20,000	建設課	19
⑮	—	土木費	道路橋りょう費	道路確定調査事業	(全域)	21,874	建設課	20
⑯	—	土木費	道路橋りょう費	狭あい道路整備事業	(全域)	36,420	建設課	21
⑰	⑰	土木費	道路橋りょう費	幹線21号線整備事業	月京	48,606	建設課	22
⑱	⑱	土木費	道路橋りょう費	国府本郷西小磯1号線整備事業	国府本郷	73,800	建設課	23
⑲	⑲	土木費	道路橋りょう費	生沢月京1号線整備事業	月京・生沢	83,792	建設課	24
⑳	⑳	土木費	河川費	準用河川改修事業	西小磯	43,340	下水道課	25
㉑	㉑	土木費	都市計画費	大磯駅周辺安全・安心にぎわい創出事業	大磯	14,372	都市計画課	26
㉒	㉒	土木費	都市計画費	公園トイレ改修事業	大磯	4,000	都市計画課	27
㉓	㉓	土木費	港湾費	大磯港みなとオアシス推進事業	大磯	16,016	産業観光課	28
㉔	㉔	消防費	消防費	消防ポンプ自動車購入事業	大磯	37,883	消防署	29
㉕	㉕	教育費	小学校費	大磯小学校施設整備事業	東小磯	1,480	学校教育課	30
㉖	㉖	教育費	中学校費	大磯中学校3号館大規模改修事業	東小磯	4,000	学校教育課	31
計						1,199,486		

※ No. と全図No. は予算書(案)の投資的事業No. と同じです。

# 大磯町地

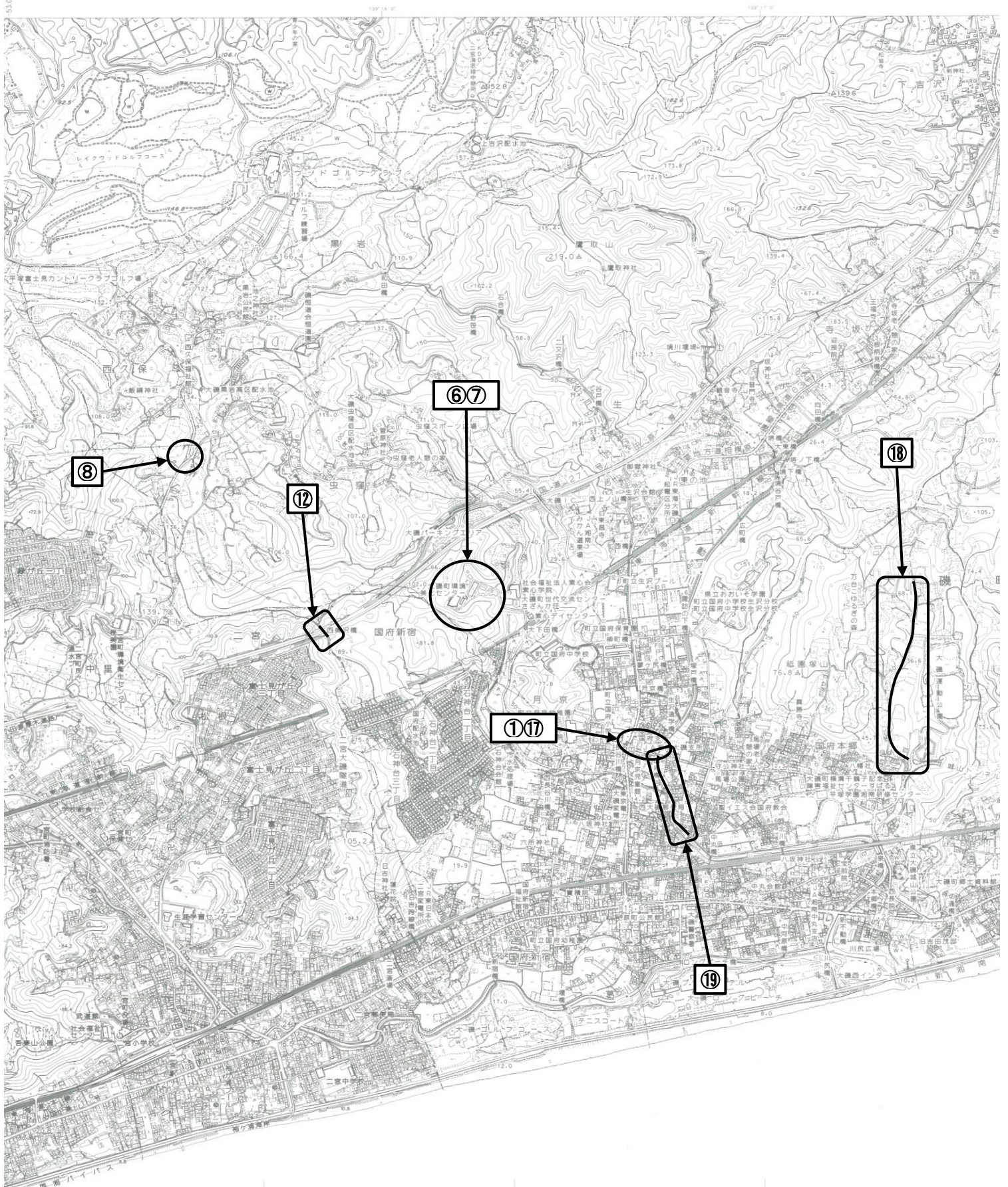

# 地形図

## 平成29年度 普通建設事業・箇所図

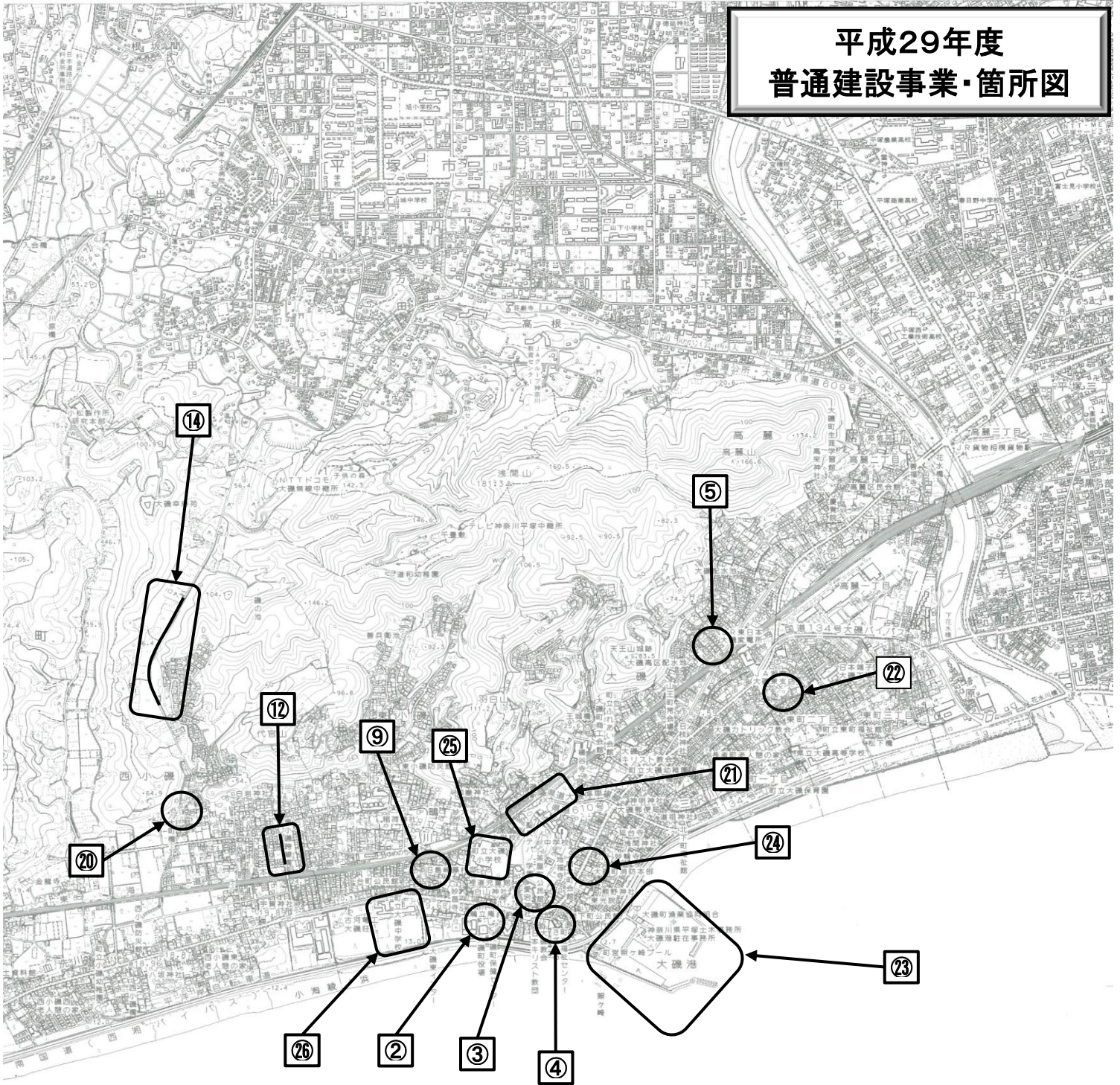

相 模 湾

## 平成29年度一般会計予算（案）（普通建設事業・事業概要書）

(款)2 総務費 (項)1 総務管理費 (目)8 支所費

単位：千円

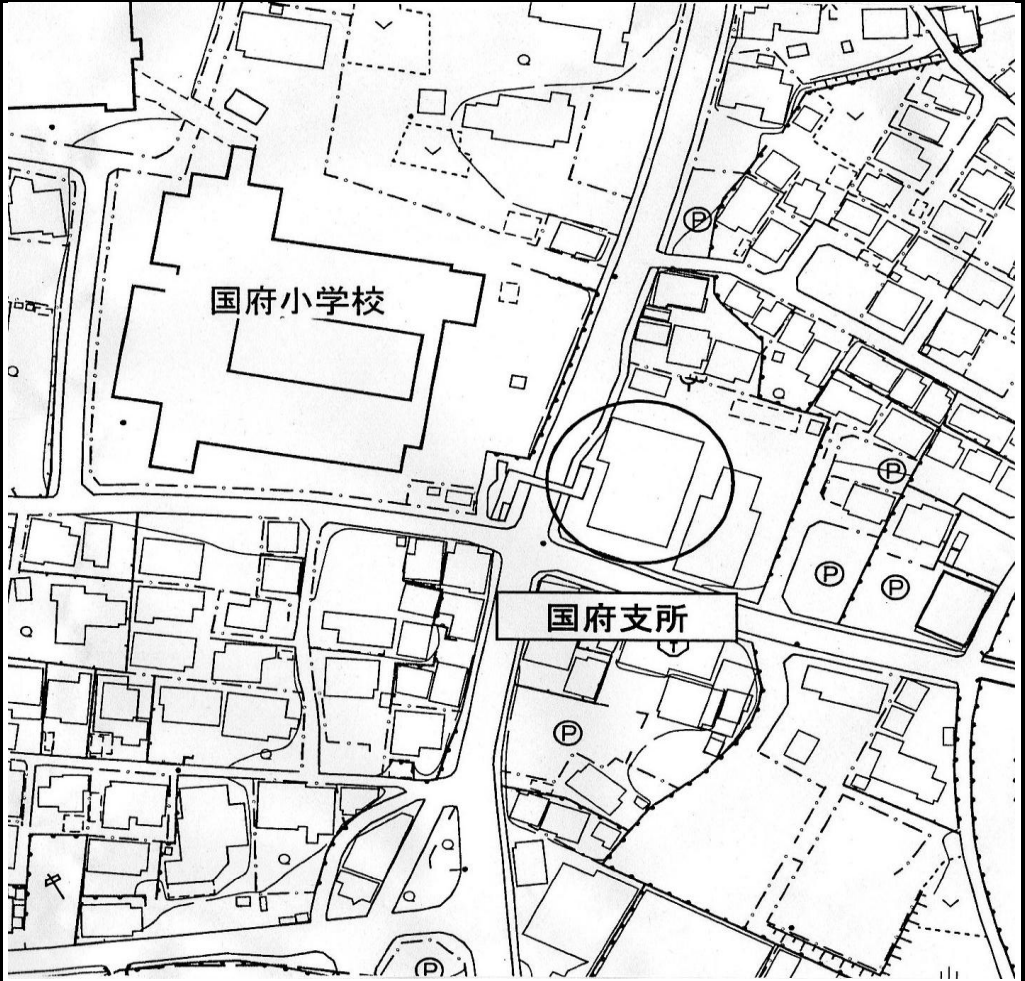
事業名	050 国府支所施設整備事業		課等名	町民課	予算書頁	85
事業費	財源内訳	国庫支出金	県支出金	地方債	その他	一般財源
1,654						1,654
事業概要			位置図			全図No.①
<p>○場 所：月京（国府支所）</p> <p>○目的・効果：国府支所、図書館分館、消防国府分署車庫において雨漏りが発生しているため、外壁及び屋上の防水改修等を行う。</p> <p>○事業の概要：実施設計委託、アスベスト調査</p>						
標準構造図等						

(款)2 総務費 (項)1 総務管理費 (目)9 庁舎費

単位：千円

事業名	050 本庁舎施設整備事業		課等名	総務課	予算書頁	87
事業費	財源内訳	国庫支出金	県支出金	地方債	その他	一般財源
5,000						5,000
事業概要			位置図			全図No.②
<p>○場所：東小磯（本庁舎）</p> <p>○目的・効果：1 連絡通路屋根の支柱部分が腐食し、桁が外れる可能性があるため屋根本体の更新を行う。</p> <p>2 本庁舎2・3・4階の事務室等で5箇所空調機（室外機）が塩害腐食・老朽化のため更新を行う。</p> <p>○事業の概要：1 間口3m、長さ6m</p> <p>2 室内機7台、室外機5台</p>						
標準構造図等						

(款)2 総務費 (項)7 地域協働費 (目)1 地域協働総務費

単位：千円

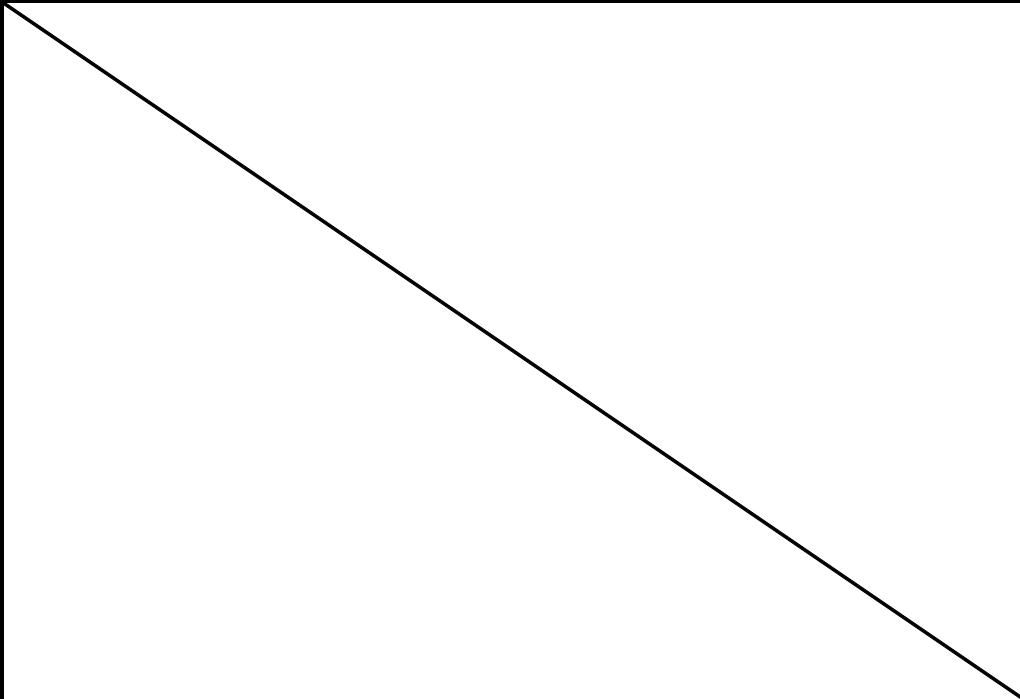
事業名	050 地域会館整備事業		課等名	町民課	予算書頁	107
事業費	財源内訳	国庫支出金	県支出金	地方債	その他	一般財源
4,700						4,700
事業概要			位置図			全図No.③
<p>○場所：大磯（茶屋町公民館）</p> <p>○目的・効果：老朽化した現施設の耐震性の不足を解消し、コミュニティ活動の活性化及び災害等の発生時における避難場所等の活用を図るため、地域住民等の活動拠点となる地域会館を整備する。</p> <p>○事業の概要：基本設計、実施設計委託</p>			 <p>The map shows a street grid with a central area circled in black and labeled '茶屋町公民館'. A black diamond marker is placed within the circle. Other buildings and streets are shown in a simplified line-art style.</p>			
標準構造図等						
 <p>This area is currently blank, intended for standard construction drawings.</p>						



(款)3 民生費 (項)1 社会福祉費 (目)4 社会福祉施設費

単位：千円

事業名	050 福祉センター改修事業		課等名	福祉課	予算書頁	135
事業費	財源内訳	国庫支出金	県支出金	地方債	その他	一般財源
22,518					22,518	
事業概要			位置図			全図No.④
<p>○場所：大磯（福祉センター）</p> <p>○目的・効果：全階の空調設備の改修工事を行い、利用者に快適な利用環境を提供する。</p> <p>○事業の概要：監理委託、空調設備工事</p>						
標準構造図等						

(款)3 民生費 (項)2 児童福祉費 (目)4 児童福祉施設費

単位：千円

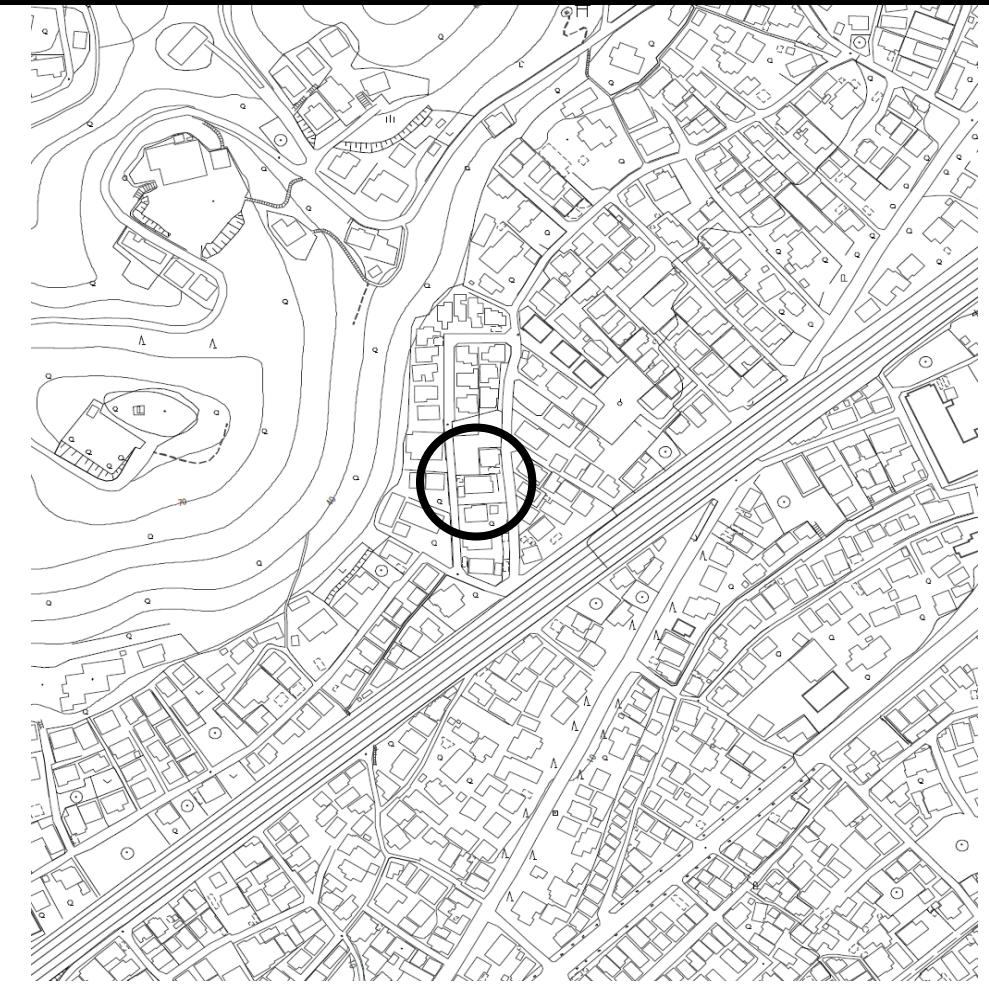
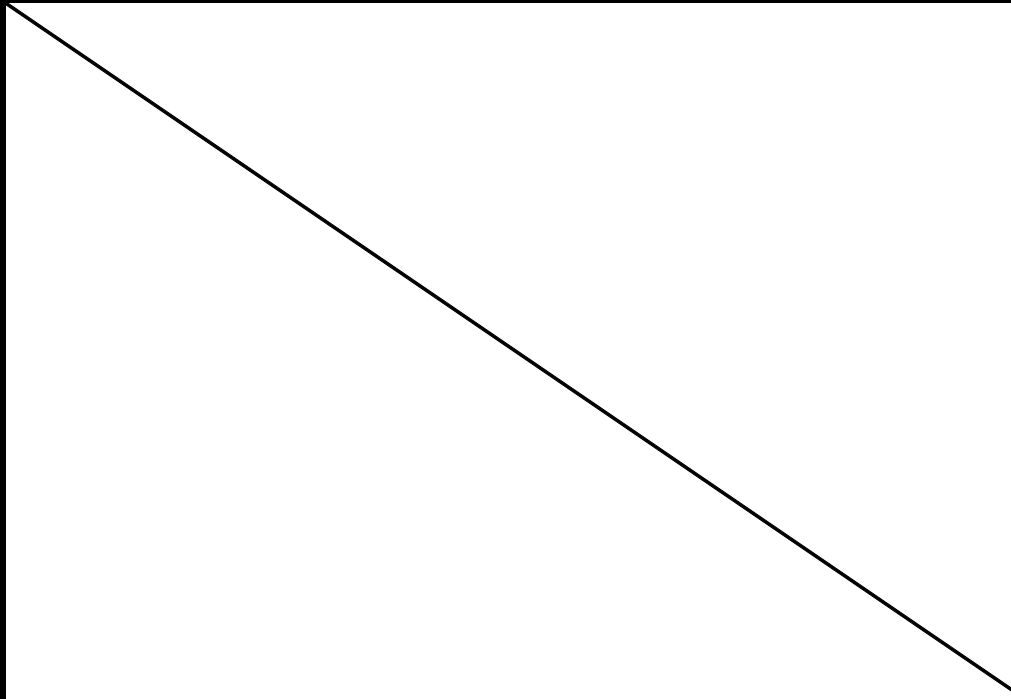
事業名	050 (仮称) 東部子育て支援センター整備事業		課等名		予算書頁	153
事業費	財源内訳	国庫支出金	県支出金	地方債	その他	一般財源
3,140						3,140
事業概要			位置図			全図No.⑤
<p>○場所：大磯</p> <p>○目的・効果：大磯町子ども笑顔かがやきプランに基づき、東部地区に常設の「つどいの広場」を確保することにより、利用者の利便性や子育て支援サービスの拡充を図る。</p> <p>○事業の概要：現建築物の解体工事、測量調査委託</p>						
標準構造図等						
						

(款)4 衛生費 (項)2 清掃費 (目)2 ごみ処理費

単位：千円

事業名	051 (仮称) リサイクルセンター整備事業		課等名	環境課	予算書頁	175
事業費	財源内訳	国庫支出金	県支出金	地方債	その他	一般財源
612, 154		153, 913	22, 323	230, 000	111, 977	93, 941
事業概要			位置図			全図No.⑥
<p>○場所：虫窪（美化センター）</p> <p>○目的・効果：1市2町ごみ処理広域化実施計画に基づき、本町が担当する（仮称）リサイクルセンターの整備工事を行う。 ごみ処理広域化を進めることにより、施設の集約化による施設整備費や維持管理費等の削減、環境負荷の軽減を図ることができる。</p> <p>○事業の概要：整備工事、整備工事設計・施工監理業務</p>			<p>たれこ谷戸西横穴墓群 汚物処理場 事務所 社会福祉法人素心会 素心学院 大磯町 大磯町世代交流センター さざんか荘 (町立老人福祉センター) (子育て支援センター) 素心デイセンター 大下田橋</p>			
<div style="border: 1px solid black; height: 100px; width: 100%;"></div>						

(款)4 衛生費 (項)2 清掃費 (目)3 し尿処理費

単位：千円

事業名	050 し尿処理施設維持整備事業		課等名	美化センター	予算書頁	177
事業費	財源内訳	国庫支出金	県支出金	地方債	その他	一般財源
40,000			10,320		17,436	12,244
事業概要			位置図		全図No.⑦	
<p>○場所：虫窪（美化センター）</p> <p>○目的・効果：し尿処理施設の機能を維持するため、各種装置・機器の定期点検整備、補修及び交換を実施する。</p> <p>○事業の概要：（１）し尿処理施設維持整備工事  し尿・浄化槽汚泥仮受槽・凝集槽清掃、し尿用破砕機A整備、浄化槽汚泥用破砕機B整備、投入ポンプA・B整備、浄化槽用前処理機整備、冷却水循環ポンプA整備、酸化ばっきフロアA整備、プレスクリーン整備、膜分離原水ポンプA整備、余剰汚泥引抜ポンプA・B整備、汚泥移送ポンプB整備、給泥ポンプA・B整備、ろ布洗浄水ポンプA・B交換整備、汚泥脱水機整備、No2, No.3脱水機ケーキ用コンベア整備、酸循環ポンプB整備、低濃度臭気用アルカリ・次亜塩素酸ソーダ循環ポンプA整備、高濃度吸引フロア整備、低濃度臭気アルカリ・次亜塩素酸ソーダ洗浄塔用pH計点検整備、水槽臭気アルカリ・次亜塩素酸ソーダ洗浄塔用pH計整備、洗浄塔用OCL計点検整備、2号井戸ポンプ交換整備</p>						
標準構造図等						

(款)7 商工費 (項)1 商工費 (目)3 観光費

単位：千円

事業名	051 西久保地区休憩施設整備事業		課等名	産業観光課	予算書頁	199
事業費	財源内訳	国庫支出金	県支出金	地方債	その他	一般財源
1,743			542			1,201
事業概要			位置図		全図No.⑧	
<p>○場 所：西久保</p> <p>○目的・効果：町内の散策・周遊環境を整える一環として、西久保バス停付近にトイレ・ベンチを備えた休憩施設の整備を行う。</p> <p>○事業の概要：測量調査委託、設計委託</p>						
標準構造図等						

(款)7 商工費 (項)1 商工費 (目)3 観光費

単位：千円

事業名	054 旧島崎藤村邸整備事業		課等名	産業観光課	予算書頁	199
事業費	財源内訳	国庫支出金	県支出金	地方債	その他	一般財源
2,000						2,000
事業概要			位置図			全図No.⑨
<p>○場 所：東小磯（旧島崎藤村邸）</p> <p>○目的・効果：旧島崎藤村邸の消防設備について、受信盤及び感知器の老朽化により防火安全機能が低下しているため、改修を行う。</p> <p>○事業の概要：受信盤及び感知器交換工事 一式</p>						
標準構造図等						

(款)8 土木費 (項)2 道路橋りょう費 (目)1 道路橋りょう総務費

単位：千円

事業名	050 道路台帳補正更新事業		課等名	建設課	予算書頁	205
事業費	財源内訳	国庫支出金	県支出金	地方債	その他	一般財源
1,500						1,500
事業概要			位置図			全図No.—
<p>○場 所：(町内全域)</p> <p>○目的・効果：道路法第28条の規定に基づき、道路台帳の補正・更新作業を行う。</p> <p>○事業の概要：現況平面図、道路台帳図、道路台帳調書、認定路線網図の修正(月京11号線、L=92.5m)</p>						
標準構造図等						

(款)8 土木費 (項)2 道路橋りょう費 (目)2 道路維持費

単位：千円

事業名	051 道水路維持管理整備事業		課等名	建設課	予算書頁	207
事業費	財源内訳	国庫支出金	県支出金	地方債	その他	一般財源
17,994						17,994
事業概要			位置図			全図No.—
<p>○場所：(町内全域)</p> <p>○目的・効果：道路・水路の維持管理に必要な確定測量調査を実施し、緊急を要する維持工事や住民要望に適切な対応を図り、生活環境の改善及び道路、水路機能の維持を図る。</p> <p>○事業の概要：確定測量調査委託(管内一円) 道路施設維持管理共同システム保守管理委託(管内一円)、維持整備工事(管内一円)</p>						
標準構造図等						



(款)8 土木費 (項)2 道路橋りょう費 (目)2 道路維持費

単位：千円

事業名	054 橋りょう長寿命化修繕事業		課等名	建設課	予算書頁	207
事業費	財源内訳	国庫支出金	県支出金	地方債	その他	一般財源
51,000		28,050				22,950

事業概要	位置図	全図No.⑫
------	-----	--------

○場所：西小磯・国府新宿  
 ○目的・効果：国における「社会資本整備重点計画」による安全・安心で計画的な道路管理（橋りょう）の施策に基づき、町内の認定町道に架かる橋長15m以上の橋りょう（14橋）について、長寿命化修繕計画を基に、修繕工事を行うことで、計画的かつ安全な橋りょうの管理を図る。  
 ○事業の概要：修繕工事1橋（東小磯跨線橋（JR北側））  
 設計委託1橋（西奥沢橋）



標準構造図等

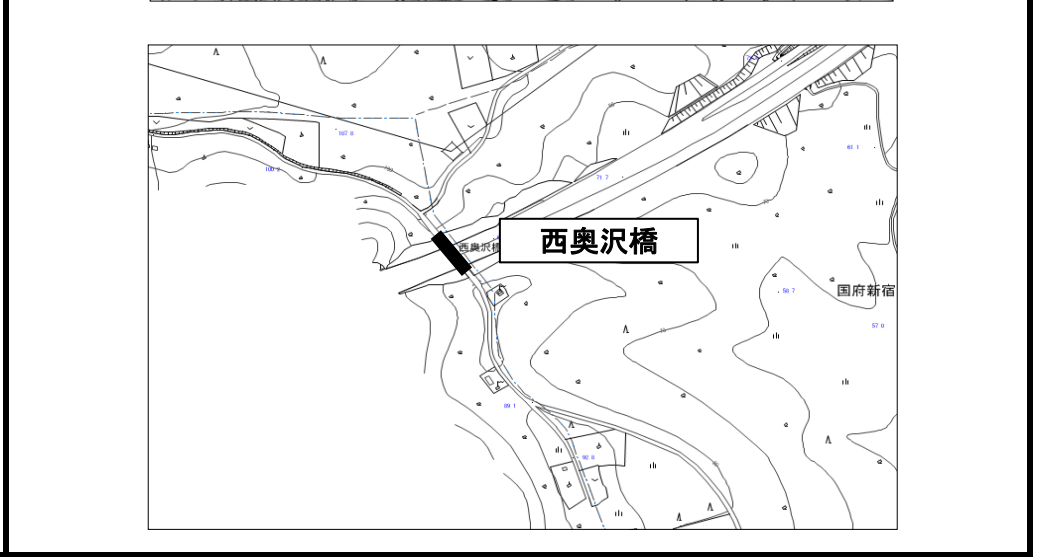
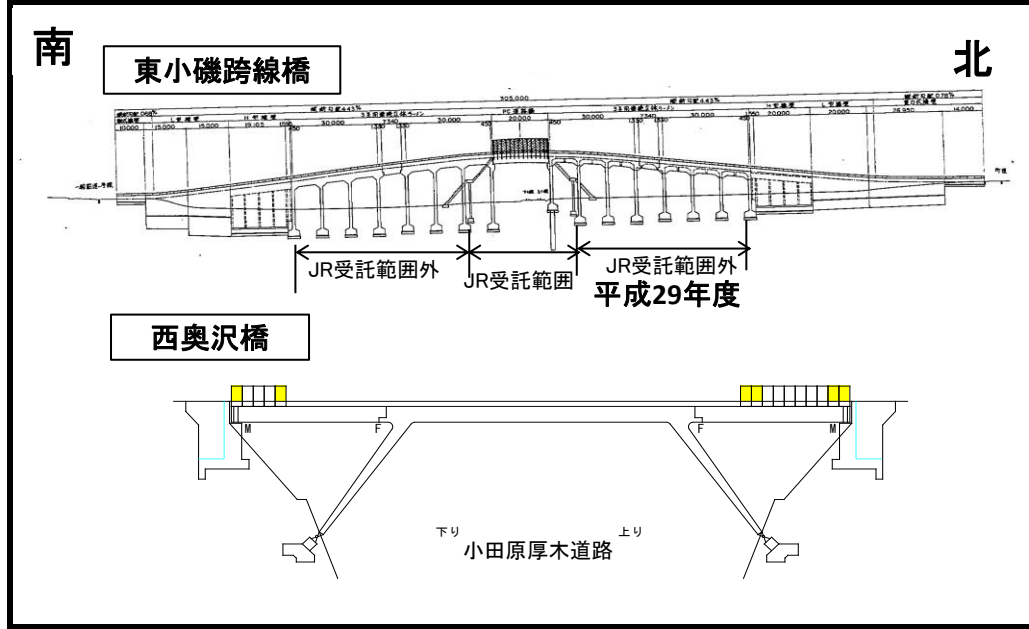

(款)8 土木費 (項)2 道路橋りょう費 (目)2 道路維持費

単位：千円

事業名	055 道路ストック定期点検事業		課等名	建設課	予算書頁	209
事業費	財源内訳	国庫支出金	県支出金	地方債	その他	一般財源
30,500		16,770				13,730
事業概要			位置図		全図No.—	
<p>○場 所：(町内全域)</p> <p>○目的・効果：道路管理者が維持管理を行っている各道路構造物（橋りょう、トンネル、道路標識等）について、5年ごとに点検し、結果を基に修繕等を行うことで、第三者被害を未然に防止する。</p> <p>○事業の概要：道路ストック定期点検業務委託（管内一円）</p>						
標準構造図等						

(款)8 土木費 (項)2 道路橋りょう費 (目)2 道路維持費

単位：千円

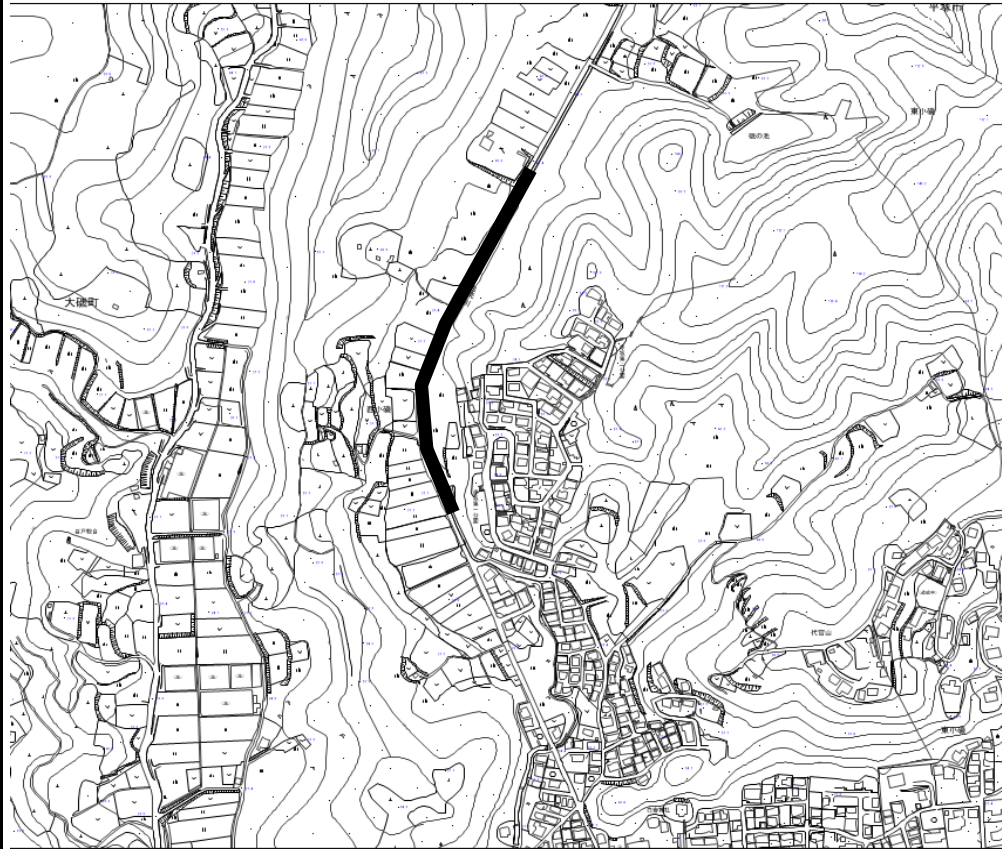
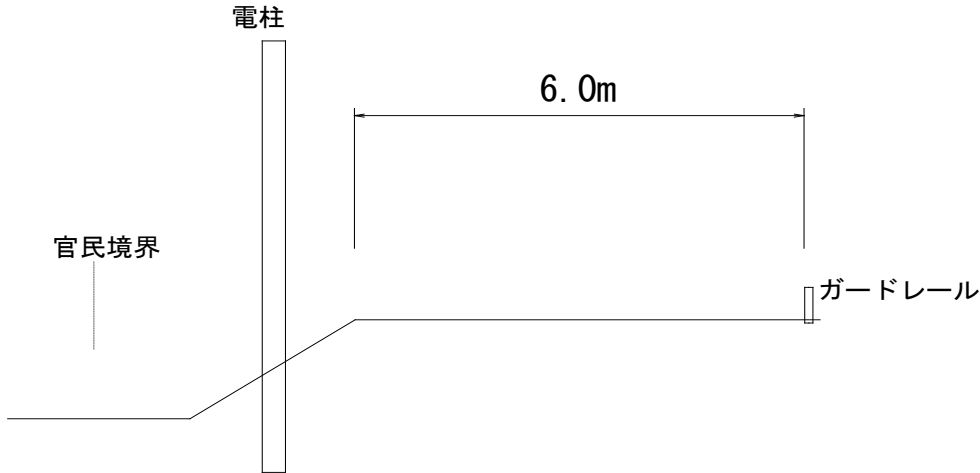
事業名	058 幹線17号線整備事業		課等名	建設課	予算書頁	209
事業費	財源内訳	国庫支出金	県支出金	地方債	その他	一般財源
20,000		11,000				9,000
事業概要			位置図			全図No.⑭
<p>○場所：西小磯</p> <p>○目的・効果：平塚市への主要なアクセス道路としての機能を果たすため、計画的に道路整備を推進し、円滑で安全安心な道路の整備を図るもの。</p> <p>○事業の概要：整備工事L=512m 舗装工 1.0式</p>						
標準構造図等						
						

(款)8 土木費 (項)2 道路橋りょう費 (目)3 道路新設改良費

単位：千円

事業名	050 道路確定調査事業		課等名	建設課	予算書頁	209
事業費	財源内訳	国庫支出金	県支出金	地方債	その他	一般財源
21,874					19,824	2,050
事業概要			位置図			全図No.—
<p>○場 所：(町内全域)</p> <p>○目的・効果：幹線道路、生活道路整備工事に伴う公社買替、路線及び用地等未処理路線の確定測量調査及び補償を行い、円滑な道路環境の整備を図る。</p> <p>○事業の概要：測量調査委託、土地購入、補償</p>						
標準構造図等						

(款)8 土木費 (項)2 道路橋りょう費 (目)3 道路新設改良費

単位：千円

事業名	051 狭あい道路整備事業		課等名	建設課	予算書頁	209
事業費	財源内訳	国庫支出金	県支出金	地方債	その他	一般財源
36,420		9,500				26,920
事業概要			位置図			全図No.一
<p>○場 所：(町内全域)</p> <p>○目的・効果：住民の自主的理解と協力のもとに推進する狭あい道路(幅員4.0m未満の町道)の整備を図る。</p> <p>○事業の概要：土地購入、狭あい箇所整備等</p> <p>○根拠法令：道路法、建築基準法第42条第2項、町まちづくり条例、町狭あい道路等拡幅整備要綱</p>						
標準構造図等						

(款)8 土木費 (項)2 道路橋りょう費 (目)3 道路新設改良費

単位：千円

事業名	052 幹線21号線整備事業		課等名	建設課	予算書頁	211
事業費	財源内訳	国庫支出金	県支出金	地方債	その他	一般財源
48,606		26,190				22,416
事業概要			位置図			全図No.17
<p>○場所：月京（国府橋）</p> <p>○目的・効果：二級河川不動川改修事業に伴い、国府橋の架け替えを行う。同時に、道路未買収地の拡幅整備を行うことにより、道路機能の確保及び地域における生活環境の充実を図る。</p> <p>○事業の概要：不動産鑑定評価、補償調査委託、土地購入、補償</p>						
標準構造図等						

(款)8 土木費 (項)2 道路橋りょう費 (目)3 道路新設改良費

単位：千円

事業名	054 国府本郷西小磯1号線整備事業		課等名	建設課	予算書頁	211
事業費	73,800	財源内訳	国庫支出金	県支出金	地方債	その他
			40,410			
						33,390

事業概要	位置図	全図No.⑱
------	-----	--------

○場所：国府本郷  
 ○目的・効果：運動公園北口や万台こゆるぎの森への主要なアクセス道路として、また、将来的には広域連絡路線として計画的に道路整備を推進し、円滑で安全・安心の道路環境の充実を図る。  
 ○事業の概要：測量調査、補償費  
 整備工事L=849m 土工、排水施設工、道路施設工、舗装工 1.0式

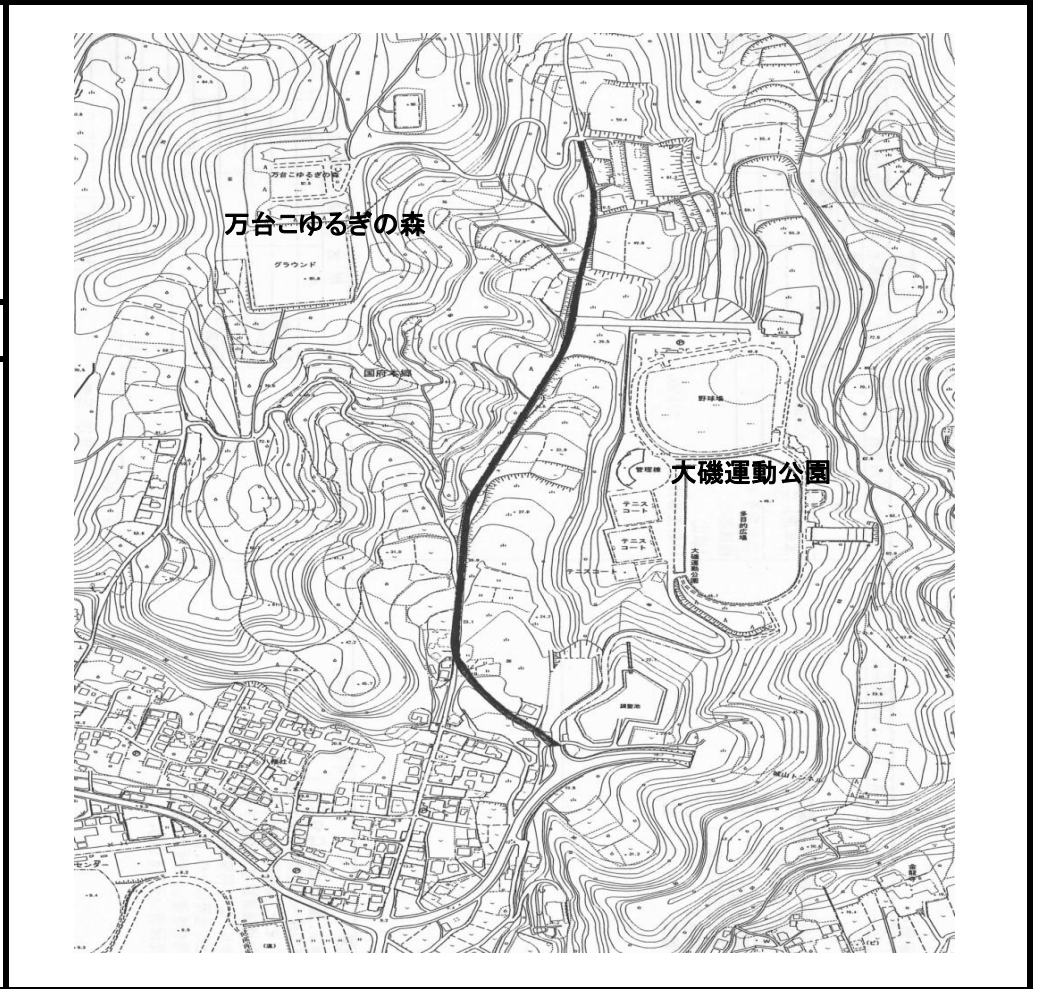

標準構造図等

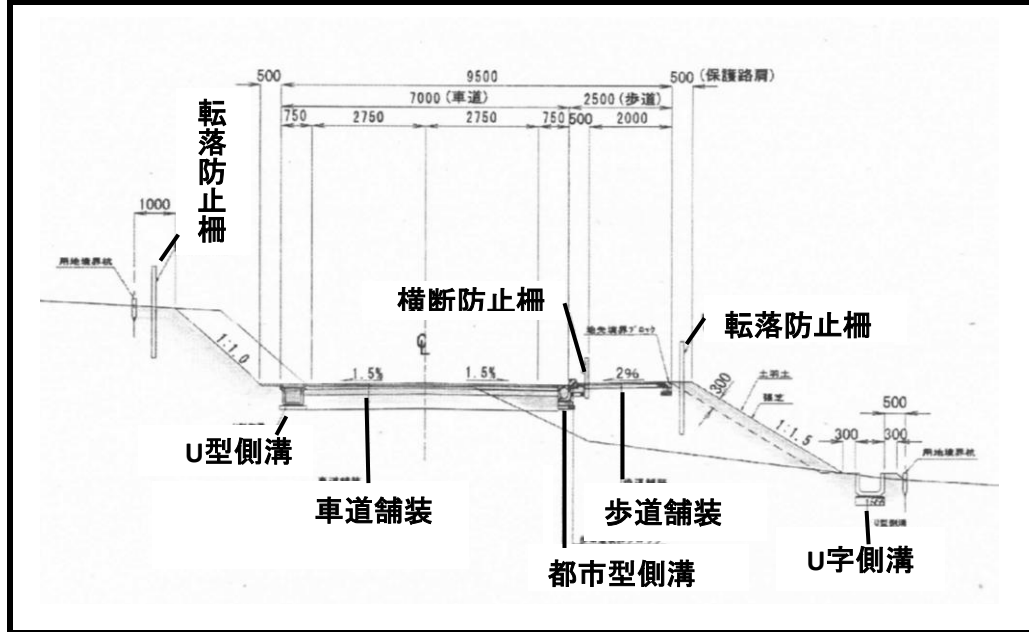

(款)8 土木費 (項)2 道路橋りょう費 (目)3 新設改良費

単位：千円

事業名	057 生沢月京1号線整備事業		課等名	建設課	予算書頁	211
事業費	財源内訳	国庫支出金	県支出金	地方債	その他	一般財源
83,792		45,890				37,902
事業概要			位置図			全図No.⑱
<p>○場所：月京・生沢</p> <p>○目的・効果：二級河川不動川改修事業に伴い、道路未買収地の拡幅整備を行うことにより、道路機能の確保及び地域における生活環境の充実を図る。</p> <p>○事業の概要：不動産鑑定評価、土地購入、補償</p>						
標準構造図等						



(款)8 土木費 (項)3 河川費 (目)1 河川総務費

単位：千円

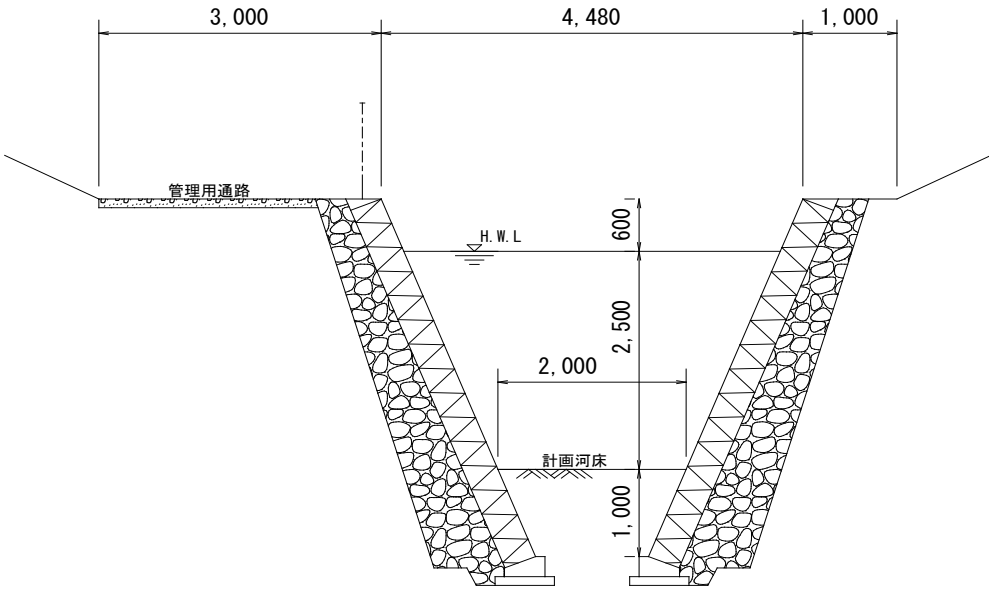
事業名	050 準用河川改修事業		課等名	下水道課	予算書頁	213
事業費	財源内訳	国庫支出金	県支出金	地方債	その他	一般財源
43,340						43,340
事業概要			位置図			全図No.㉔
<p>○場所：西小磯</p> <p>○目的・効果：未整備区間の約80mについてコンクリートブロック積による護岸を2カ年で整備し、以って浸水等の防災を図る。</p> <p>○事業の概要：工事延長L=47m コンクリートブロック積み工、転落防止柵</p>						
標準構造図等						
						

(款)8 土木費 (項)4 都市計画費 (目)1 都市計画総務費

単位：千円

事業名	050 大磯駅周辺安全・安心にぎわい創出事業		課等名	問計画課	予算書頁	221
事業費	財源内訳	国庫支出金	県支出金	地方債	その他	一般財源
14,372		2,525	2,282			9,565
事業概要			位置図			全図No.㊸
<p>○場 所：大磯駅前広場及びその周辺</p> <p>○目的・効果：大磯駅前広場に安全、安心な歩行者空間、にぎわい環境を創出するための検討また、バス、タクシー及び一般車両等の動線を検討し大磯駅前広場を含めた周辺環境の拠点整備の計画を策定する。</p> <p>また、駅前駐輪場に隣接する用地を広く一般に開放し、にぎわい創出の場とするための必要最小限の暫定整備を行う。</p> <p>○事業の概要：・大磯駅周辺安全・安心・賑わい創出計画策定業務委託 ・大磯駅前広場周辺測量委託 ・大磯駅前用地整備工事</p>						
標準構造図等						

(款)8 土木費 (項)4 都市計画費 (目)2 公園費

単位：千円

事業名	051 公園トイレ改修事業		課等名	都市計画課	予算書頁	223
事業費	4,000	財源内訳	国庫支出金	県支出金	地方債	その他
				1,300		

事業概要	位置図	全図No.㉔
<p>○場所：大磯（池田公園）</p> <p>○目的・効果：池田公園トイレの便器を洋式化するとともに内外装のリフォーム工事を実施し、快適な公園環境を整備する。</p> <p>○事業の概要：池田公園トイレ改修工事                  衛生器具設備工事、電気設備工事、内外装工事、防水工事等</p>		

標準構造図等

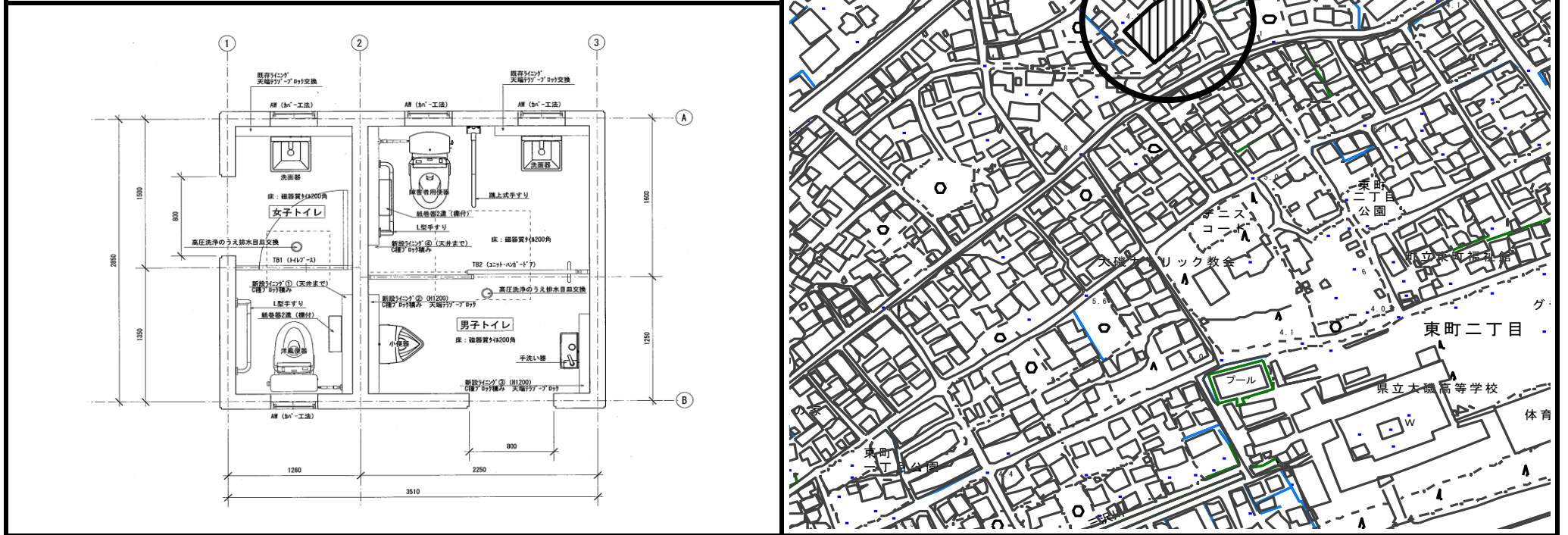

(款)8 土木費 (項)6 港湾費 (目)1 港湾管理費

単位：千円

事業名	050 大磯港みなとオアシス推進事業		課等名	産業観光課	予算書頁	231
事業費	財源内訳	国庫支出金	県支出金	地方債	その他	一般財源
16,016			5,333			10,683

事業概要	位置図	全図No.㉓
------	-----	--------

○場所：大磯（大磯港及び周辺地域）  
 ○目的・効果：大磯港を中心としたエリアを、国の制度である「みなとオアシス」の登録を受けるため、平成28年度に策定した基本構想報告書の成果を基に、中核となる賑わい交流施設について、長期的運営持続を観点とする事業の構築を図る。  
 ○事業の概要：大磯港みなとオアシス（賑わい交流施設）整備事業アドバイザー（設計提案付指定管理方式）業務委託  
 事業スキームの精査、公募資料の作成、事業者選定・契約締結に係る業務支援等

標準構造図等

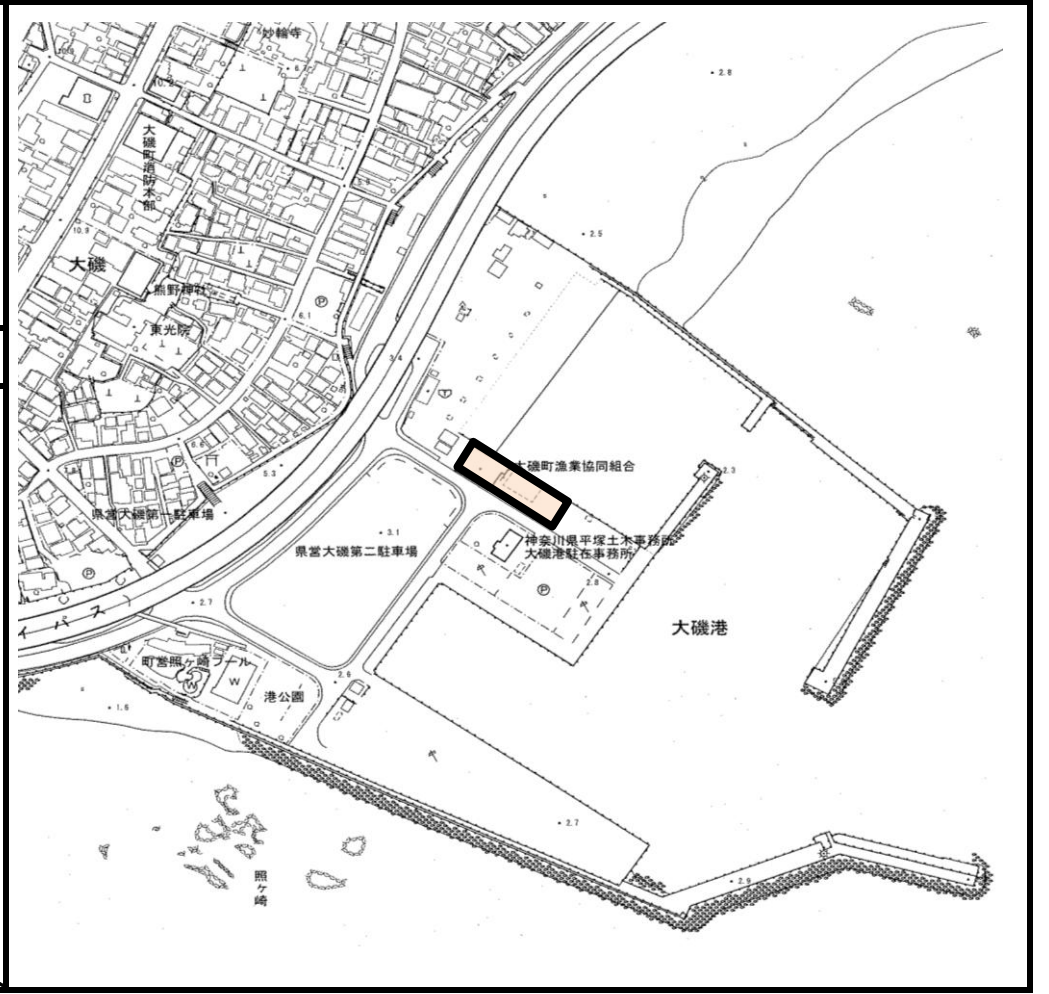
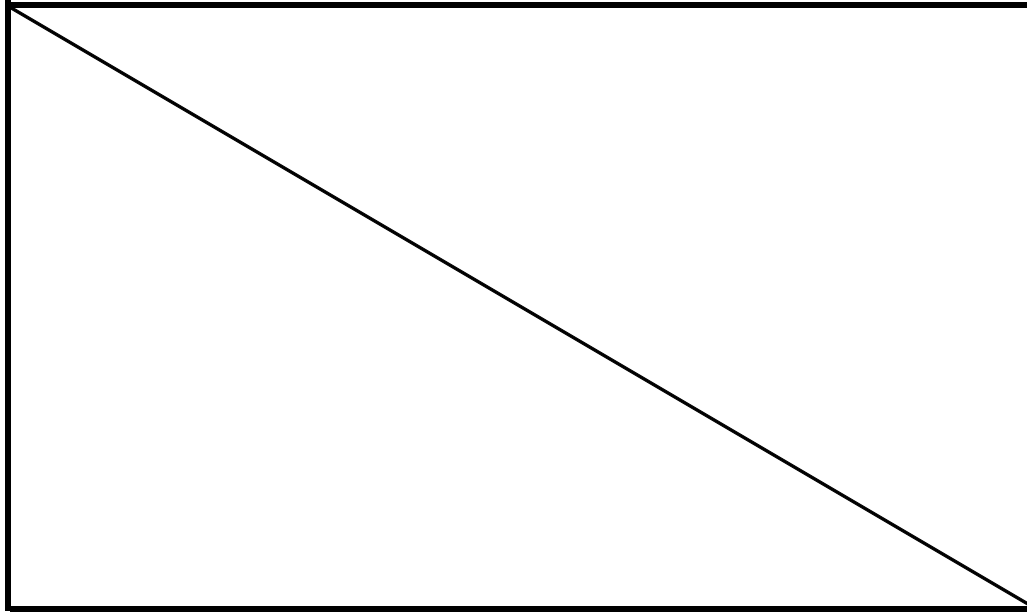

(款)9 消防費 (項)1 消防費 (目)1 常備消防費

単位：千円

事業名		053 消防ポンプ自動車購入事業		課等名	消防署	予算書頁	241
事業費		財源内訳	国庫支出金	県支出金	地方債	その他	一般財源
37,883				10,890			26,993
事業概要				位置図			全図No.㉔
<p>○場所：大磯（消防署）</p> <p>○目的・効果：現在運用している消防ポンプ自動車は、経年劣化により消防活動への影響が懸念されるため、更新整備を行い災害対応体制の強化充実を図る。</p> <p>○事業の概要：消防ポンプ自動車1台の更新</p> <p>型式 キャブオーバーダブルキャブ型3トン級消防専用シャーシ</p> <p>ポンプ性能 A2級以上</p> <p>水槽容量 600L以上</p> <p>主要機装 キャブ上部赤色灯一体型ハイルーフ、消火薬剤混合装置、赤色点滅灯、サイレンアンプ、作業灯(LED式)、液晶ディスプレイ(流量計・積算計等の表示)</p>							
標準構造図等							

(款)10 教育費 (項)2 小学校費 (目)1 学校管理費

単位：千円

事業名	050 大磯小学校施設整備事業		課等名	学校教育課	予算書頁	263
事業費	財源内訳	国庫支出金	県支出金	地方債	その他	一般財源
1,480						1,480
事業概要			位置図			全図No.㊸
<p>○場 所：東小磯（大磯小学校）</p> <p>○目的・効果：老朽化している中校舎音楽室等の空調設備を改修し、適切な学習環境を整える。</p> <p>○事業の概要：設計委託</p>						
標準構造図等						

(款)10 教育費 (項)3 中学校費 (目)1 学校管理費

単位：千円

事業名	050 大磯中学校 3号館大規模改修事業		課等名	学校教育課	予算書頁	271
事業費	財源内訳	国庫支出金	県支出金	地方債	その他	一般財源
4,000						4,000
事業概要			位置図			全図No.㊟
<p>○場 所：東小磯（大磯中学校）</p> <p>○目的・効果：老朽化している3号館校舎の大規模改修や安心安全な学習環境の整備を行う。</p> <p>○事業の概要：設計委託（既存調査、基本設計）</p>						
標準構造図等						





平成29年度下水道事業特別会計予算（案）普通建設事業一覧

全図 No.	款	項	事業名	地区名	予算額 (千円)	頁
—	事業費	下水道建設費	公共下水道整備事業	—	—	36
①	事業費	下水道建設費	汚水枝管整備工事	国府新宿	389,880	37
②	事業費	下水道建設費		大磯・東小磯		38
③	事業費	下水道建設費	雨水管整備工事	国府新宿	398,520	39
④	事業費	下水道建設費		国府新宿		40
⑤	事業費	下水道建設費		国府新宿		41
⑥	事業費	下水道建設費		国府新宿		42
⑦	事業費	下水道建設費	汚水枝管実施設計委託及び雨水管実施設計委託	国府新宿	21,630	43
—	事業費	下水道建設費	設計監理委託	大磯・東小磯・ 国府新宿	70,000	44
—	事業費	下水道建設費	試掘調査委託	—	3,000	45
—	事業費	下水道建設費	相模川流域下水道等建設負担金事業	—	14,715	46

# 大磯町地

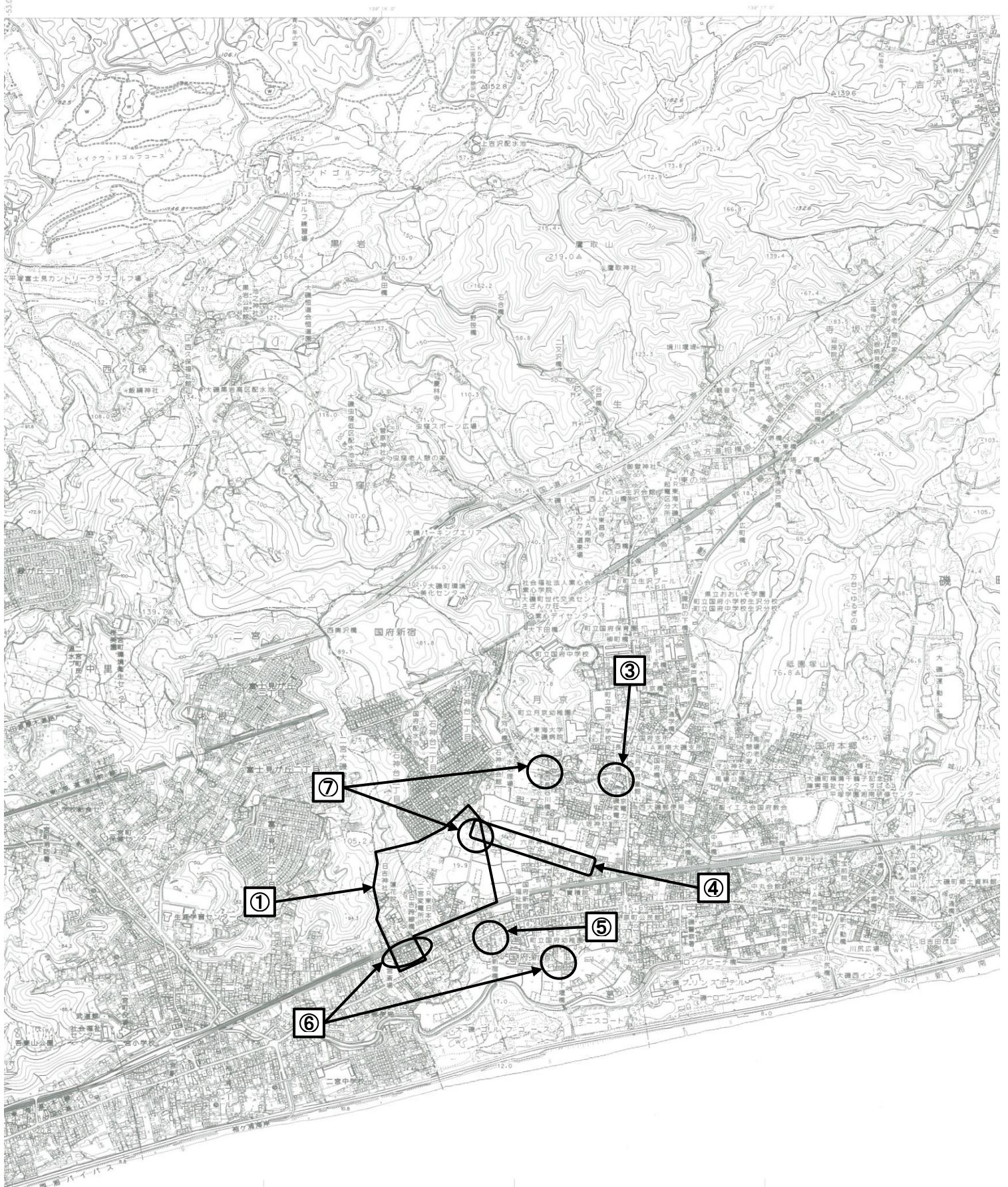

# 地形図

## 平成29年度 下水道整備事業・箇所図

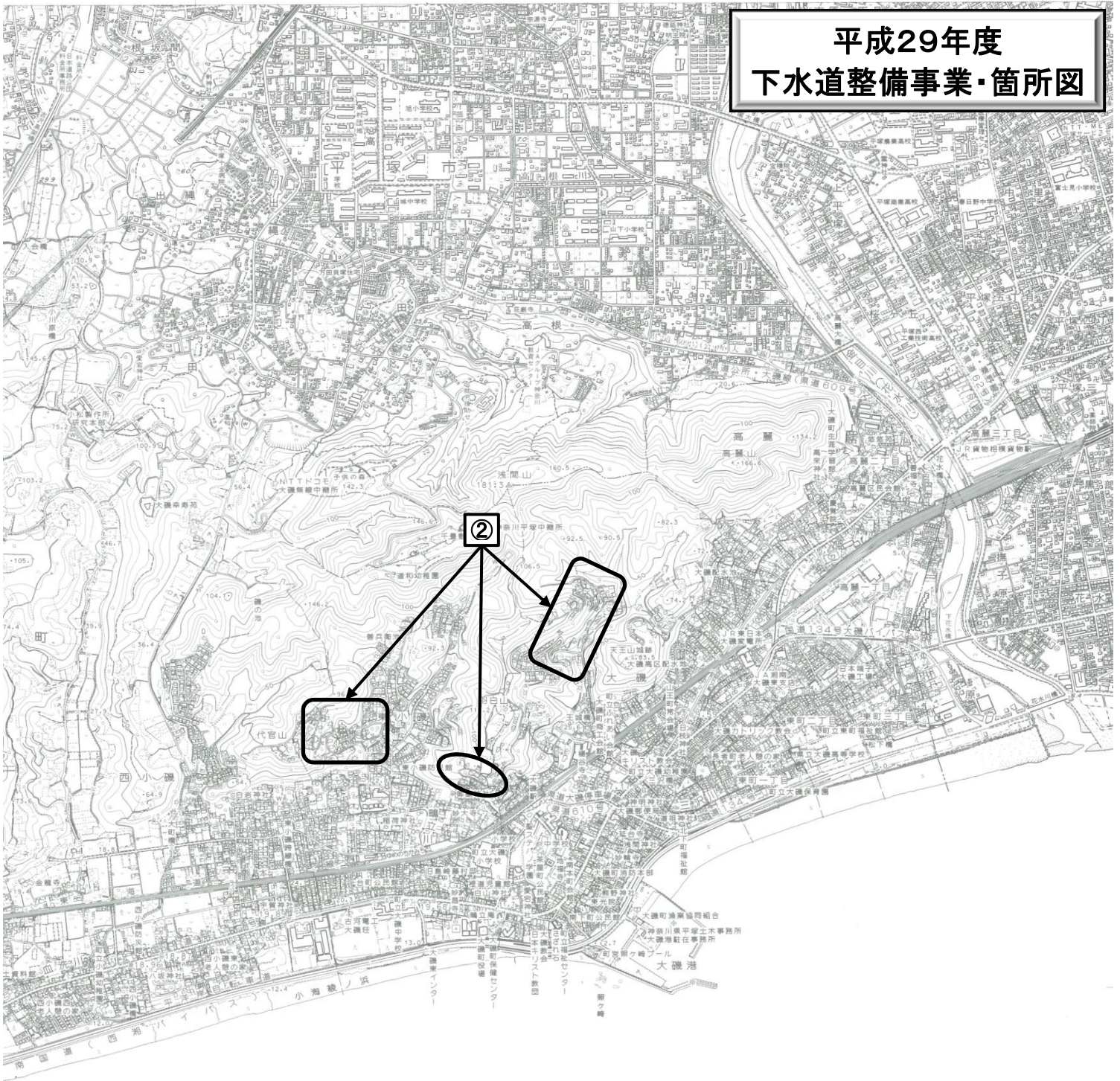

相 模 湾

**平成29年度下水道事業特別会計予算（案） （普通建設事業・事業概要書）**

(款)2 事業費 (項)1 下水道建設費 (目)1 下水道建設費

単位：千円

事業名	<b>050 公共下水道整備事業</b>		課等名	下水道課	予算書頁	489
事業費	財源内訳	国庫支出金	県支出金	地方債	その他	一般財源
968,690		306,180		569,000	34,500	59,010
事業概要			位置図		全図No. 一	
<p>○場 所：（町内全域・別紙のとおり）</p> <p>○目的・効果：生活環境の改善及び公共用水域の水質保全、浸水対策を図るため、汚水整備については枝管整備工事を大きくエリアで2箇所、雨水整備を4箇所実施する。また、平成30年度以降の工事発注のため設計委託を汚水、雨水あわせて1件実施し、工事発注・現場監理のための設計監理委託及び現場埋設物の状況を把握するための試掘調査委託を実施する。</p> <p>○事業の概要：（別紙のとおり）</p>			<p><b>別 紙 参 照</b></p>			
標準構造図等						
<p><b>別 紙 参 照</b></p>						

工事名	汚水枝管整備工事		課等名	下水道課	予算書頁	491
工事請負費	財源内訳	国庫支出金	県支出金	地方債	その他	一般財源
389,880		131,220		258,000	660	
工事概要			位置図		全図No. ①	
○場 所：国府新宿 ○工事概要：L(延長) = 2,550m (開削) 管きょ工 (φ200)、マンホール工、取付管工						
標準構造図等						
<p>排水管 φ250 DP0.80          水道管 φ100 DP=0.80          新設汚水管 φ200 DP=1.47</p>						

工事概要

- 場所：大磯・東小磯
- 工事概要：L(延長) = 1,020m (開削)  
管きょ工 (φ150, φ200)、マンホール工、取付管工

位置図

全図No. ②

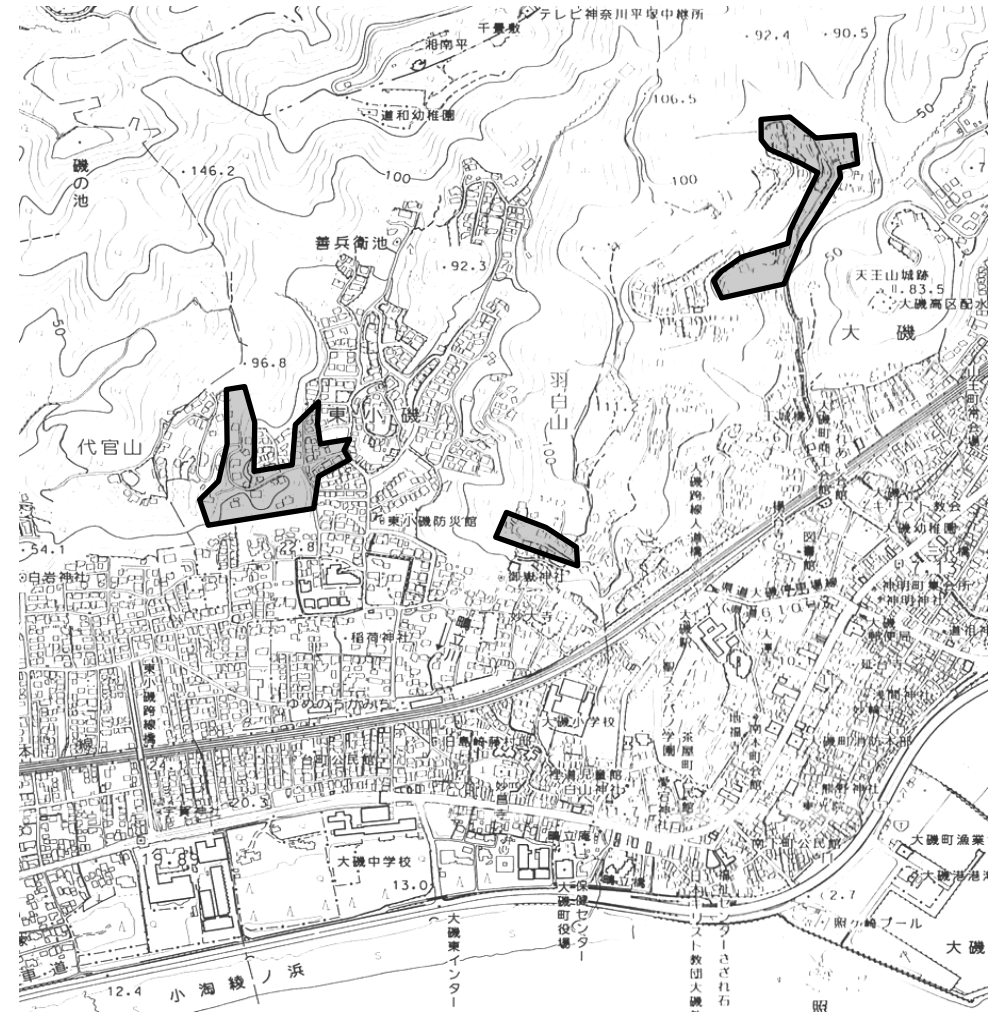

標準構造図等

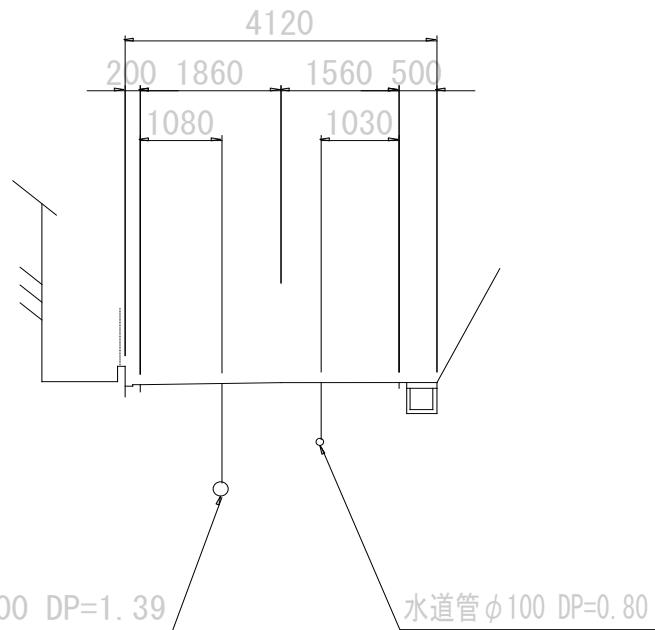

工事名	雨水管整備工事		課等名	下水道課	予算書頁	491
工事請負費	財源内訳	国庫支出金	県支出金	地方債	その他	398520
398,520			146,340	251,000	420	760

工事概要	位置図	全図No. ③
------	-----	---------

○場 所：国府新宿  
 ○工事概要：L(延長) = 100m (推進)  
 管きょ工 (φ1,800)、マンホール工、吐口工

標準構造図等

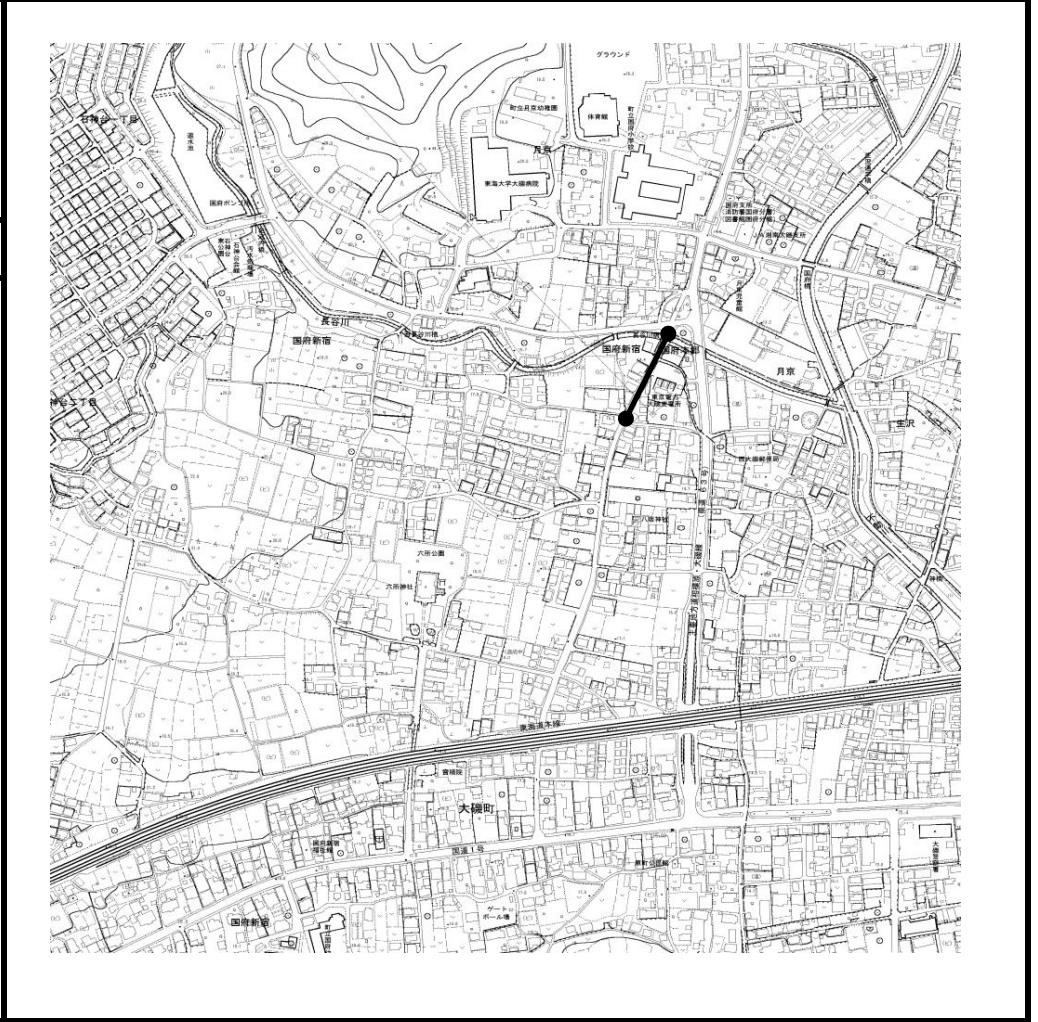
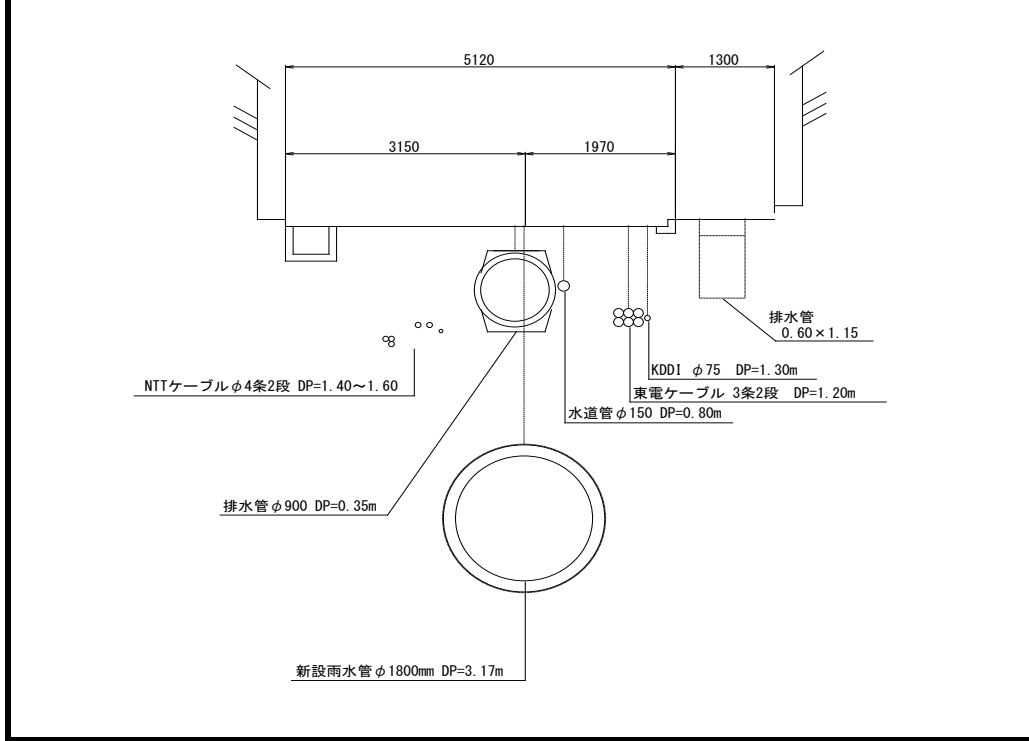

工事概要

- 場所：国府新宿
- 工事概要：L(延長) = 510m (推進)
- 管きょ工 (φ 800, φ 1500, φ 1650) 、マンホール工

位置図

全図No. ④

標準構造図等

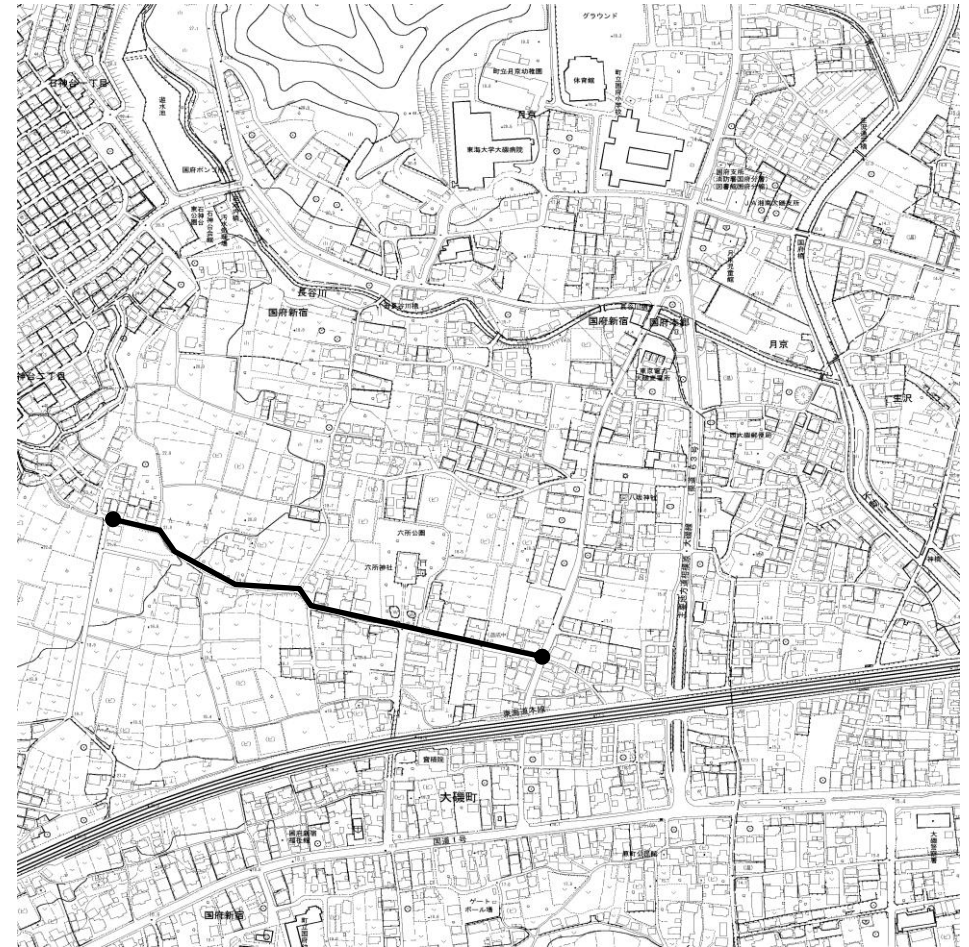
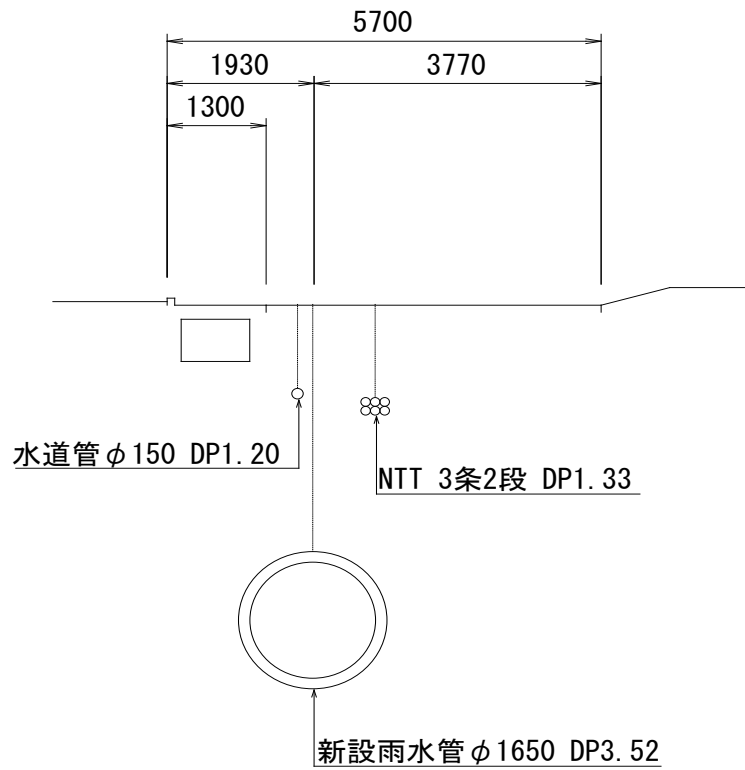



工事概要

- 場 所：国府新宿
- 工事概要：L(延長) = 40m (推進)  
管きょ工 (φ900)、マンホール工

位置図

全図No. ⑤

標準構造図等

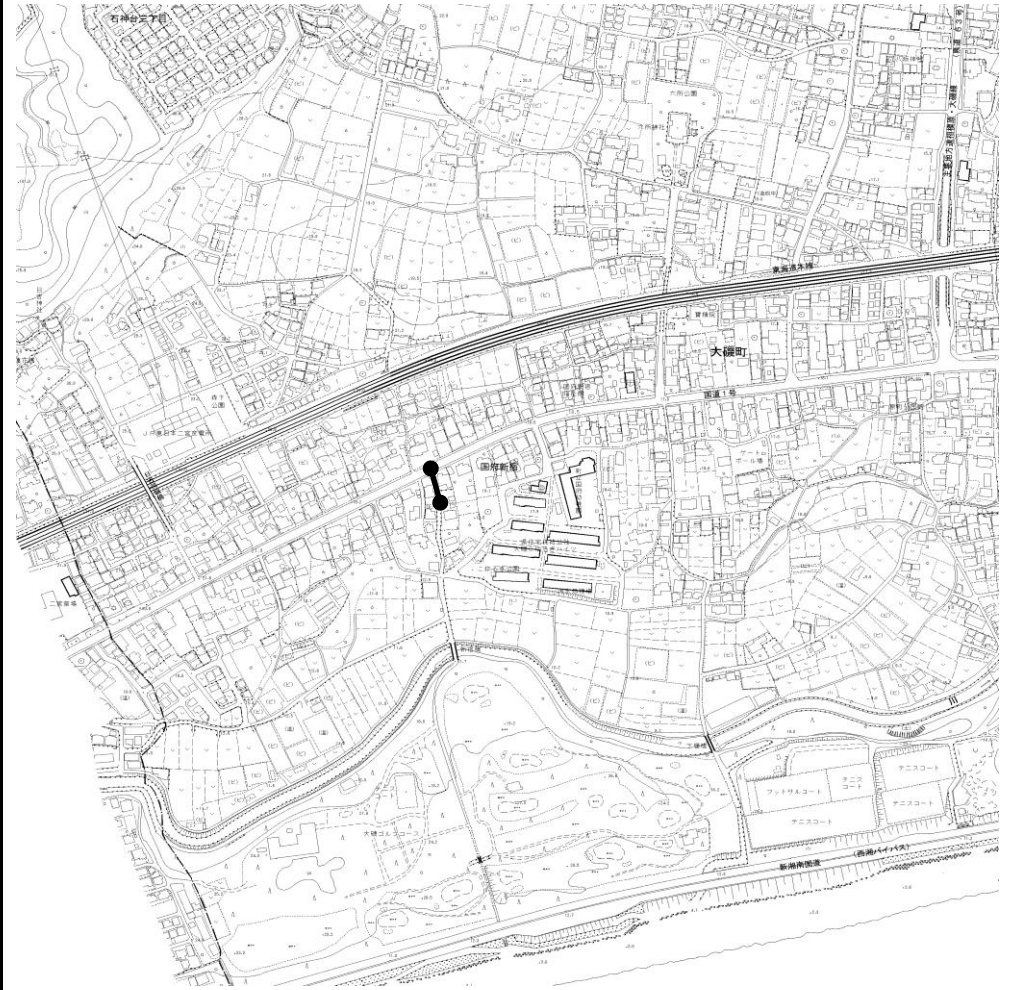
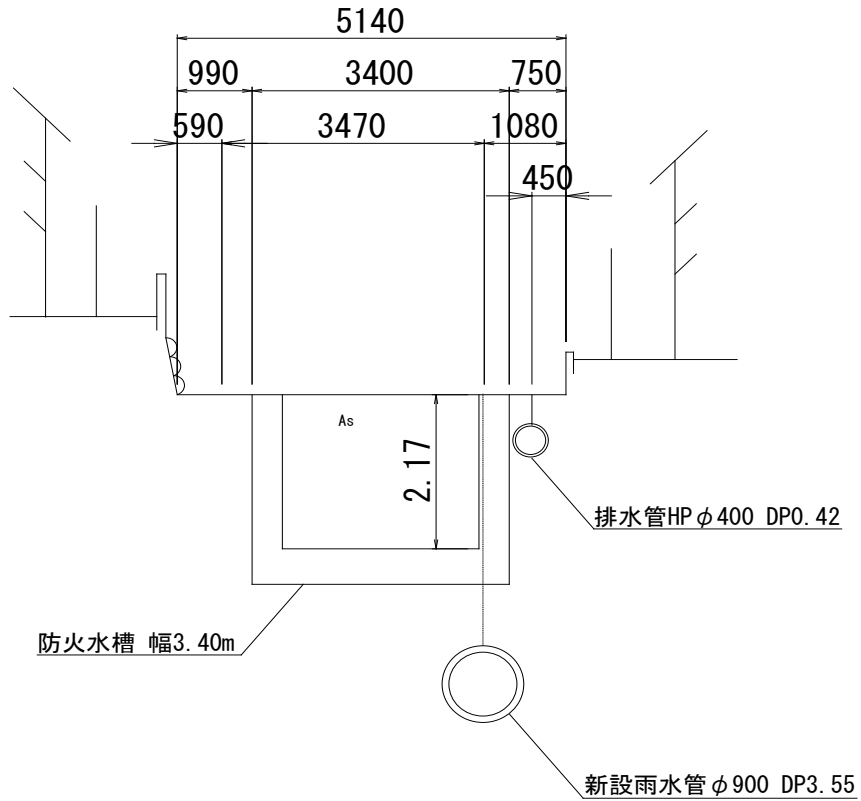

工事概要

○場 所：国府新宿  
 ○工事概要：L(延長) = 200m (開削)  
 管きょ工 (φ 300, φ 800, φ 900)、マンホール工

位置図

全図No. ⑥

標準構造図等

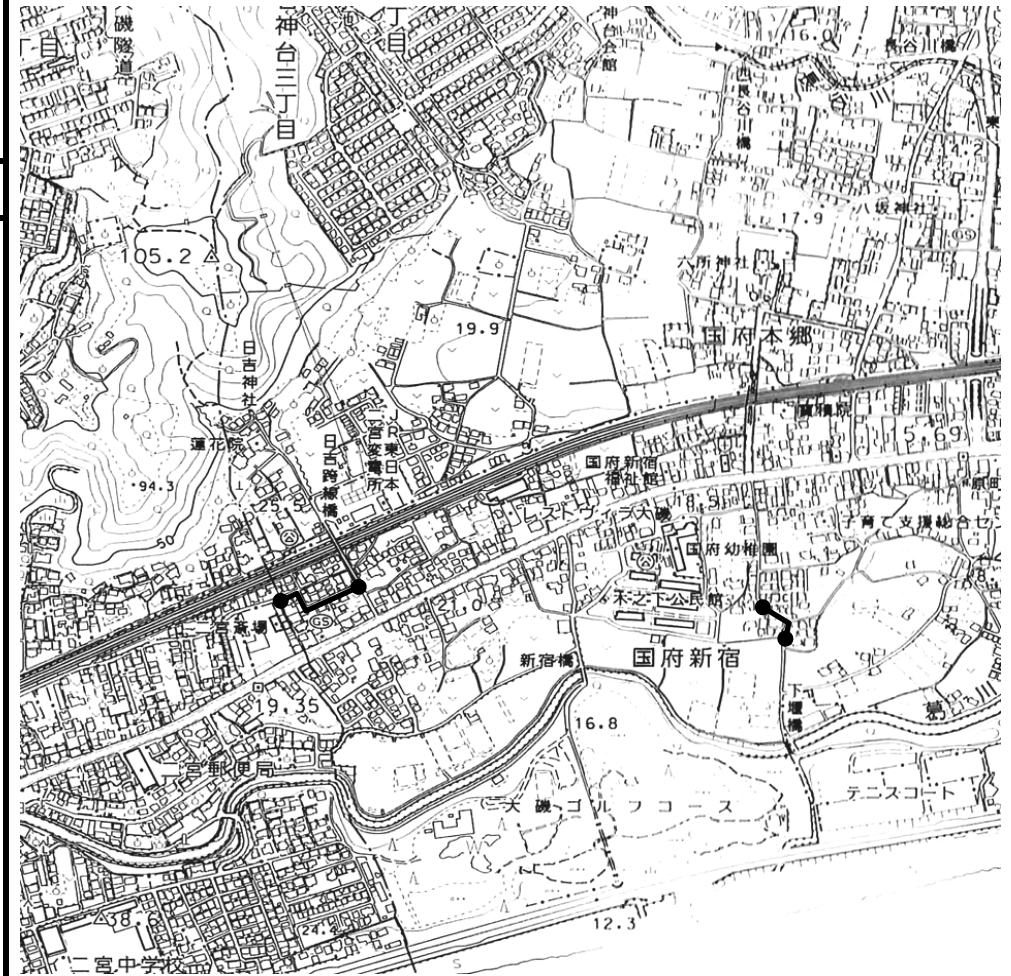
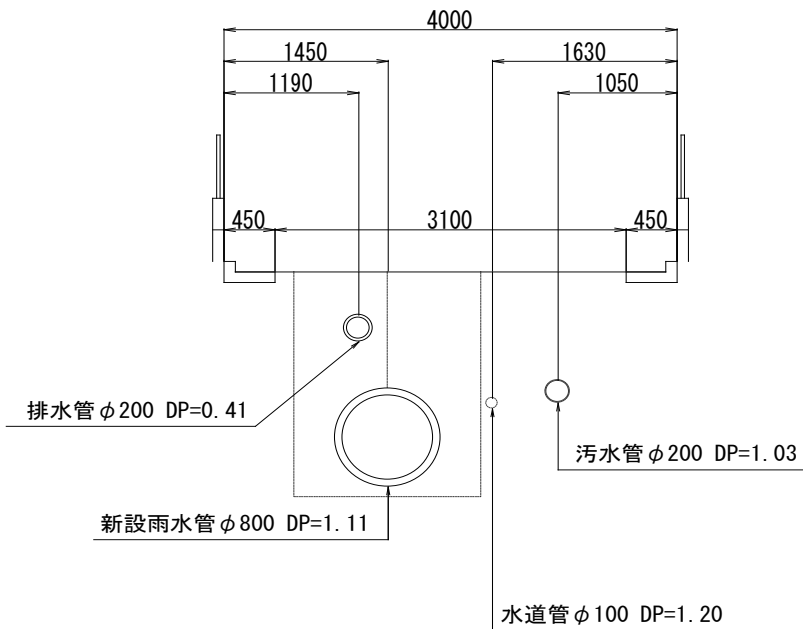

委託名	汚水枝管実施設計委託及び雨水管実施設計委託		課等名	下水道課	予算書頁	491
委託料	財源内訳	国庫支出金	県支出金	地方債	その他	一般財源
21,630			1,620	18,500	848	662
委託概要			位置図		全図No. ⑦	
○場 所：国府新宿 ○委託概要：汚水 マンホール形式ポンプ場 N = 1 箇所 雨水 管路施設実施設計（推進工法） L = 150 m						
標準構造図等						
<div style="border: 1px solid black; width: 100%; height: 100%; position: relative;"> <div style="position: absolute; top: 0; left: 0; right: 0; bottom: 0; border-left: 1px solid black; border-right: 1px solid black; border-bottom: 1px solid black;"></div> </div>						

委託名	設計監理委託		課等名	下水道課	予算書頁	491
委託料	財源内訳	国庫支出金	県支出金	地方債	その他	一般財源
70,000		27,000		41,500	1,144	356
委託概要			位置図		全図No. -	
○場 所：大磯・東小磯・国府新宿 ○委託概要：汚水枝管整備工事の設計積算及び現場技術監理委託 雨水管整備工事の設計積算及び現場技術監理委託						
標準構造図等						

委託名	試掘調査委託		課等名	下水道課	予算書頁	491
委託料	財源内訳	国庫支出金	県支出金	地方債	その他	一般財源
3,000					3,000	
委託概要			位置図			全図No. -
○場 所：管内一円 ○委託概要：試掘調査（地下埋設物、土質、水位調査） 16箇所						
標準構造図等						

(款)2 事業費 (項)1 下水道建設費 (目)1 下水道建設費

単位：千円

事業名	051 相模川流域下水道等建設負担金事業		課等名	下水道課	予算書頁	493
事業費	財源内訳	国庫支出金	県支出金	地方債	その他	一般財源
14,715				14,600		115
事業概要			位置図		全図No. 一	
<p>○事業の概要：終末処理場を有しない本町の下水道事業は、神奈川県が主体となって運営している流域下水道に接続し、下水を処理している。排除方式は汚水と雨水を別々に排除する分流式で、本町の汚水については、大磯平塚幹線等から相模川流域下水道処理場(平塚市四之宮)に流入し処理を行っている。公共下水道の処理場施設及びその改築に伴う費用は処理場に流入する計画汚水量比率に基づく負担割合によって算出された額により、各市町及び県が負担金を支出している。</p>						
標準構造図等						