

平成27年度

大磯町 一般会計
特別会計 予算(案)附属説明書【別冊】

普通建設事業概要書

- 一 般 会 計 P. 2
- 下水道事業特別会計 P. 39

平成27年度一般会計予算(案) 普通建設事業一覧

No	全図No	款	項	事業名	地区名	予算額 (千円)	課名	頁
①	①	総務費	総務管理費	国府支所施設整備事業	月京	16,000	町民課	5
②	②	総務費	総務管理費	本庁舎施設整備事業	東小磯	6,490	総務課	6
③	③	総務費	地域協働費	地域会館整備事業	大磯	1,500	町民課	7
④	④	民生費	社会福祉費	世代交流センター(さざんか荘)改修事業	虫窪	2,100	福祉課	8
⑤	—	衛生費	清掃費	ごみ処理広域化整備事業	—	41,663	環境美化センター	9
⑥	⑥	衛生費	清掃費	(仮称)リサイクルセンター整備事業	虫窪	80,861	環境美化センター	10
⑦	⑦	衛生費	清掃費	し尿処理施設維持整備事業	虫窪	35,000	環境美化センター	11
⑧	⑧	土木費	道路橋りょう費	幹線23号線整備事業	国府新宿・石神台	22,000	建設課	12
⑨	—	土木費	道路橋りょう費	道水路維持管理整備事業	(全域)	10,457	建設課	13
⑩	⑩	土木費	道路橋りょう費	高麗7号線整備事業	高麗	6,000	建設課	14
⑪	⑪	土木費	道路橋りょう費	西久保5号線整備事業	西久保	2,200	建設課	15
⑫	⑫	土木費	道路橋りょう費	橋りょう長寿命化修繕事業	西小磯	50,000	建設課	16
⑬	—	土木費	道路橋りょう費	道路ストック定期点検事業	(全域)	31,900	建設課	17
⑭	—	土木費	道路橋りょう費	道路確定調査事業	(全域)	1,340	建設課	18
⑮	—	土木費	道路橋りょう費	狭あい道路整備事業	(全域)	48,534	建設課	19
⑯	⑯	土木費	道路橋りょう費	幹線21号線整備事業	月京	170	建設課	20
⑰	⑰	土木費	道路橋りょう費	国府本郷月京1号線整備事業	国府本郷	11,245	建設課	21
⑱	⑱	土木費	道路橋りょう費	国府本郷西小磯1号線整備事業	国府本郷	32,803	建設課	22
⑲	⑲	土木費	道路橋りょう費	月京生沢2号線整備事業	月京	3,500	建設課	23
⑳	⑳	土木費	道路橋りょう費	月京1号線整備事業	月京	378	建設課	24
㉑	㉑	土木費	河川費	準用河川血洗川改修事業	西小磯	4,085	下水道課	25
㉒	㉒	土木費	都市計画費	いくさわ西の池跡公園整備事業	生沢	6,611	都市計画課	26
㉓	㉓	土木費	都市計画費	公園トイレ改修事業	国府本郷	1,152	都市計画課	27
㉔	㉔	土木費	都市計画費	運動公園長寿命化対策事業	国府本郷	35,856	都市計画課	28
㉕	—	消防費	消防費	消防救急無線整備事業	—	45,933	消防署	29
㉖	㉖	消防費	消防費	消防庁舎施設改修事業	大磯	1,620	消防総務課	30
㉗	㉗	消防費	消防費	小型動力ポンプ付積載車購入事業	東小磯・国府新宿	16,639	消防署	31
㉘	㉘	教育費	小学校費	大磯小学校グラウンド改修事業	東小磯	48,478	学校教育課	32
㉙	㉙	教育費	小学校費	国府小学校施設整備事業	月京	3,600	学校教育課	33
㉚	㉚	教育費	小学校費	小学校給食施設改修事業	東小磯・月京	9,700	学校教育課	34
㉛	㉛	教育費	幼稚園費	幼稚園施設整備事業	大磯	27,300	子育て支援課	35
㉜	㉜	教育費	社会教育費	郷土資料館リニューアル事業	西小磯	62,260	生涯学習課	36
㉝	㉝	教育費	社会教育費	旧吉田茂邸再建事業	西小磯	388,454	生涯学習課	37
㉞	㉞	教育費	社会教育費	郷土資料館施設整備事業	西小磯	6,600	生涯学習課	38
計						1,062,429		

※ No. と全図No. は予算書(案)の投資的事業No. と同じです。

大磯町地形図

平成27年度
普通建設事業・箇所図



平成27年度一般会計予算（案）（普通建設事業・事業概要書）

(款)2 総務費 (項)1 総務管理費 (目)8 支所費

単位：千円

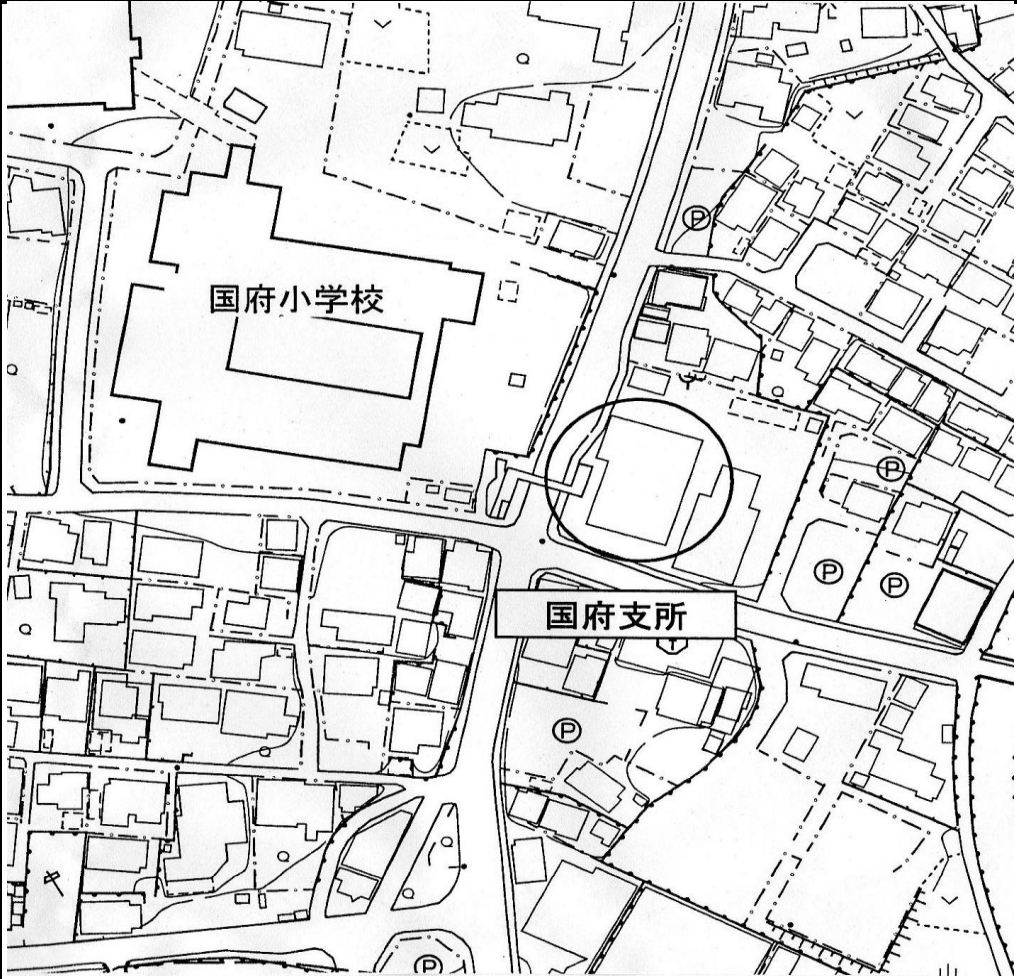
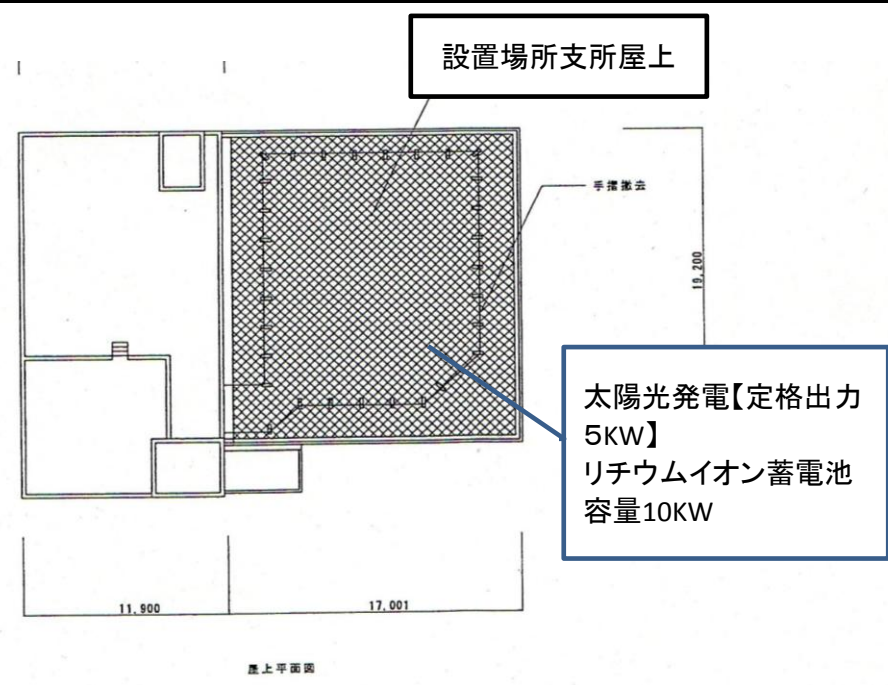
事業名	050 国府支所施設整備事業		課等名	町民課	予算書頁	85
事業費	財源内訳	国庫支出金	県支出金	地方債	その他	一般財源
16,000			13,000			3,000
事業概要			位置図			全図No.①
<p>○場 所：月京（国府支所）</p> <p>○目的・効果：太陽光発電設備導入により、通常業務で必要とされる電気を賄うことができる。また、災害時等での町の西の拠点として町民の安心、安全を大きく担うことができる。</p> <p>○事業の概要：発電設備・・・太陽光発電【定格出力5KW】 蓄電池設備・・・リチウムイオン蓄電池【蓄電容量10KW】</p>						
標準構造図等						
						

(款)2 総務費 (項)1 総務管理費 (目)9 庁舎費

単位：千円

事業名	050 本庁舎施設整備事業		課等名	総務課	予算書頁	87
事業費	財源内訳	国庫支出金	県支出金	地方債	その他	一般財源
6,490						6,490
事業概要			位置図			全図No.②
<p>○場 所：東小磯（本庁舎）</p> <p>○目的・効果：本庁舎4階の議場において雨漏りが発生しているため、議場屋上部分の防水改修等を行う。</p> <p>○事業の概要：防水改修、トップライト補修</p>						
標準構造図等						

(款)2 総務費 (項)7 地域協働費 (目)1 地域協働総務費

単位：千円

事業名	050 地域会館整備事業		課等名	町民課	予算書頁	113
事業費	財源内訳	国庫支出金	県支出金	地方債	その他	一般財源
1,500						1,500
事業概要			位置図			全図No.③
<p>○場所：大磯（茶屋町公民館）</p> <p>○目的・効果：耐震性が不足し老朽化した地域会館の整備を行い、安全性の確保及びコミュニティ活動の活性化を図る。</p> <p>○事業の概要：地質調査（標準貫入試験、1ヶ所）</p>						
標準構造図等						

(款)3 民生費 (項)1 社会福祉費 (目)4 社会福祉施設費

単位：千円

事業名	050 世代交流センター（さざんか荘）改修事業		課等名	福祉課	予算書頁	143
事業費	財源内訳	国庫支出金	県支出金	地方債	その他	一般財源
2,100						
事業概要			位置図			全図No.④
<p>○場 所：虫窪（世代交流センターさざんか荘）</p> <p>○目的・効果：浴室の給湯に必要な地下オイルタンクが経年腐食し、浴室が使用できなくなっている。地下オイルタンクを廃止して、新たに地上にオイルタンクを設置する。</p> <p>○事業の概要：地下オイルタンク廃止、地上オイルタンク設置、配管</p>						
標準構造図等						

(款)4 衛生費 (項)2 清掃費 (目)2 ごみ処理費

単位：千円

事業名	050 ごみ処理広域化整備事業		課等名	環境美化センター	予算書頁	183
事業費	財源内訳	国庫支出金	県支出金	地方債	その他	一般財源
41,663			11,740			29,923
事業概要			位置図		全図No.—	
<p>○場 所：①二宮町緑が丘、②平塚市堤町</p> <p>○目的・効果：ごみ処理広域化を進めることにより、施設の集約化による施設整備費や維持管理費等の削減、環境負荷の軽減を図ることができる。</p> <p>○事業の概要：①平成27年10月から稼働予定の（仮称）二宮町剪定枝資源化施設の整備に係る経費について負担する。 剪定枝資源化施設整備費負担金 12,900千円 ②平成25年度から改修工事が実施されている平塚市粗大ごみ破碎処理施設の整備に係る経費について負担する。 粗大ごみ破碎処理施設整備費負担金 28,763千円</p>						
標準構造図等						

(款)4 衛生費 (項)2 清掃費 (目)2 ごみ処理費

単位：千円

事業名	051 (仮称) リサイクルセンター整備事業		課等名	環境美化センター	予算書頁	183
事業費	財源内訳	国庫支出金	県支出金	地方債	その他	一般財源
80,861			25,452	11,892		11,930
事業概要			位置図			全図No.⑥
<p>○場所：虫窪（環境美化センター）</p> <p>○目的・効果：1市2町ごみ処理広域化実施計画に基づき、本町の役割となるリサイクルセンター及び可燃ごみ積替え施設等の整備に伴う生活環境影響調査を実施するとともに、PFI等アドバイザー業務により本施設の整備・運営事業者を選定し、施設整備に向けた手続き等を進めていく。</p> <p>ごみ処理広域化を進めることにより、施設の集約化による施設整備費や維持管理費等の削減、環境負荷の軽減を図ることができる。</p> <p>○事業の概要：生活環境影響調査、PFI等アドバイザー業務、施設整備工事、施設整備工事設計・施工監理業務、都市計画決定図書策定業務ほか</p>						
標準構造図等						

(款)4 衛生費 (項)2 清掃費 (目)3 し尿処理費

単位：千円

事業名	050 し尿処理施設維持整備事業		課等名	環境美化センター	予算書頁	185
事業費	財源内訳	国庫支出金	県支出金	地方債	その他	一般財源
35,000			2,158		17,736	15,106
事業概要			位置図			全図No.⑦
<p>○場所：虫窪（環境美化センター）</p> <p>○目的・効果：し尿処理施設の機能を維持するため、各種装置・機器の定期点検整備、補修及び交換を実施する。</p> <p>○事業の概要：し尿・浄化槽汚泥仮受槽清掃、し尿用破砕機A整備、浄化槽汚泥用破砕機A整備、し尿攪拌移送ポンプ整備、浄化槽汚泥移送ポンプ整備、投入ポンプA整備、し尿用前処理機整備、No.3し渣コンベア整備、No.5し渣コンベア整備、循環ポンプA整備、中継ポンプB整備、膜分離原水ポンプA整備、脱水助剤（Ⅱ剤）注入ポンプA交換、揚泥ポンプA整備、給泥ポンプB整備、汚泥脱水機整備、高濃度吸引ブロア整備、シーケンサバッテリー交換</p>						
標準構造図等						

(款)8 土木費 (項)2 道路橋りょう費 (目)2 道路維持費

単位：千円

事業名	050 幹線23号線整備事業		課等名	建設課	予算書頁	217
事業費	財源内訳	国庫支出金	県支出金	地方債	その他	一般財源
22,000		12,100	3,300			6,600

事業概要	位置図	全図No.⑧
------	-----	--------

○場所：国府新宿・石神台
 ○目的・効果：本路線は、石神台地区の骨格となる道路であり、町西部と二宮町を連絡する交通量の多いバス路線であるが、舗装の痛みが著しく通行に支障を及ぼしているため、舗装の打ち替えにより安全の確保と道路機能の充実を図る。
 ○事業の概要：整備工事L=330m 舗装工、路盤工 1.0式

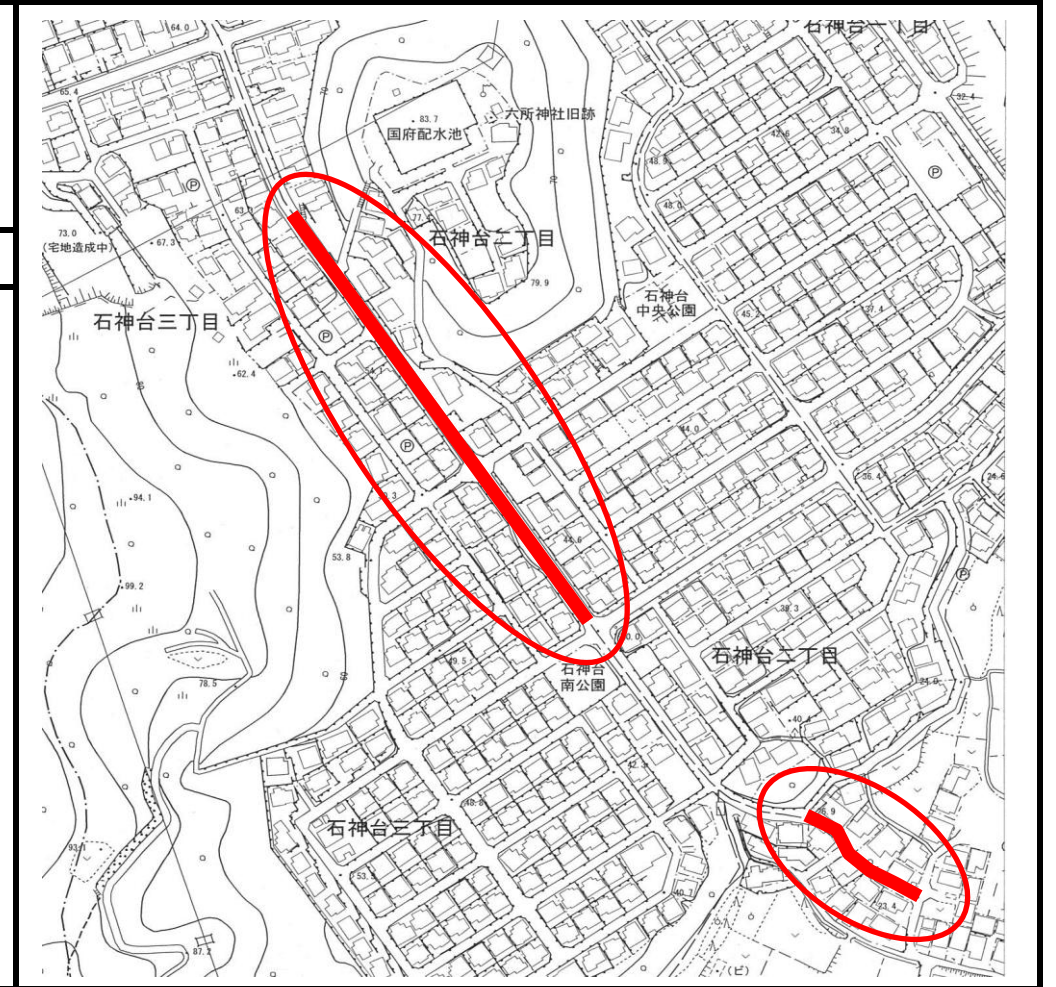

標準構造図等

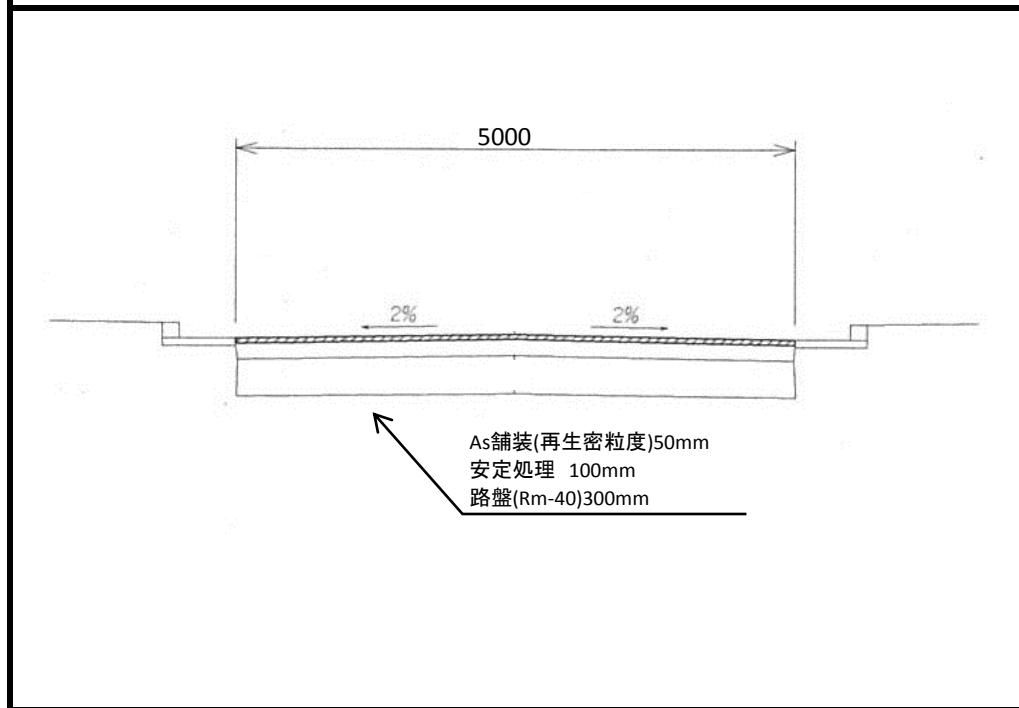

(款)8 土木費 (項)2 道路橋りょう費 (目)2 道路維持費

単位：千円

事業名	051 道水路維持管理整備事業		課等名	建設課	予算書頁	217
事業費	財源内訳	国庫支出金	県支出金	地方債	その他	一般財源
10,457						10,457
事業概要			位置図			全図No.一
<p>○場所：(町内全域)</p> <p>○目的・効果：道路・水路の維持管理に必要な確定測量調査を実施し、緊急を要する維持工事や住民要望に早急な対応を図り、生活環境の改善及び道路、水路機能の維持を図る。</p> <p>○事業の概要：道水路確定測量調査委託(管内一円) 橋りょう長寿命化修繕計画システム保守管理委託(管内一円) 維持整備工事(管内一円)</p>						
標準構造図等						

(款)8 土木費 (項)2 道路橋りょう費 (目)2 道路維持費

単位：千円

事業名	052 高麗7号線整備事業		課等名	建設課	予算書頁	219
事業費	財源内訳	国庫支出金	県支出金	地方債	その他	一般財源
6,000			3,300			
事業概要			位置図			全図No.⑩
<p>○場所：高麗</p> <p>○目的・効果：本路線は、金目川に沿って高麗地区を南北に通る通勤、通学の交通量が多い路線であるが、アスファルト舗装の痛みが著しく通行に支障を及ぼしているため、舗装の打ち替えを行うことで、安全の確保と道路機能の充実を図る。</p> <p>○事業の概要：整備工事L=220m 舗装工 1.0式</p>						
標準構造図等						

(款)8 土木費 (項)2 道路橋りょう費 (目)2 道路維持費

単位：千円

事業名	053 西久保5号線整備事業		課等名	建設課	予算書頁	219
事業費	財源内訳	国庫支出金	県支出金	地方債	その他	一般財源
2,200		1,210				990
事業概要			位置図			全図No.⑪
<p>○場所：西久保</p> <p>○目的・効果：本路線は、アスファルト舗装の痛みが著しく、通行に支障を及ぼしているため、舗装の打ち替えにより安全の確保と道路機能の充実を図る。</p> <p>○事業の概要：整備工事L=130m 舗装工 1.0式</p>						
標準構造図等						
<p>As舗装(再生密粒度)50mm 不陸整正(RM-40)30mm</p>						

(款)8 土木費 (項)2 道路橋りょう費 (目)2 道路維持費

単位：千円

事業名 054 橋りょう長寿命化修繕事業			課等名	建設課	予算書頁	219	
事業費		財源内訳	国庫支出金	県支出金	地方債	その他	一般財源
50,000			27,500				22,500
事業概要			位置図			全図No.⑫	
<p>○場所：西小磯</p> <p>○目的・効果：国における「社会資本整備重点計画」による安全・安心で計画的な道路管理（橋りょう）の施策に基づき、町内の認定町道に架かる橋長15m以上の橋りょう（14橋）について、長寿命化修繕計画を策定し、その計画に基づき修繕工事を行うことにより、計画的かつ安全な橋りょうの管理を図る。</p> <p>○事業の概要：修繕工事1橋（東小磯跨線橋（南側）） 1.0式 設計委託1橋（東小磯跨線橋（中央部）） 1.0式</p>							
標準構造図等							

(款)8 土木費 (項)2 道路橋りょう費 (目)2 道路維持費

単位：千円

事業名	055 道路ストック定期点検事業		課等名	建設課	予算書頁	219
事業費	財源内訳	国庫支出金	県支出金	地方債	その他	一般財源
31,900		17,124				14,776
事業概要			位置図		全図No.一	
<p>○場 所：(町内全域)</p> <p>○目的・効果：道路管理者が維持管理を行っている各道路構造物（橋梁、トンネル、舗装道路照明施設、道路法面構造物等）について、5年ごとに点検し、点検結果を基に修繕等を行うことで、第三者被害を未然に防止する。</p> <p>○事業の概要：道路ストック定期点検業務委託（管内一円）</p>						
標準構造図等						

(款)8 土木費 (項)2 道路橋りょう費 (目)3 道路新設改良費

単位：千円

事業名	050 道路確定調査事業		課等名	建設課	予算書頁	219
事業費	財源内訳	国庫支出金	県支出金	地方債	その他	一般財源
1,340						1,340
事業概要			位置図			全図No.一
<p>○場 所：(町内全域)</p> <p>○目的・効果：幹線道路、生活道路整備工事に伴う路線及び用地等未処理路線の確定測量調査及び補償を行い、円滑な道路環境の整備を図る。</p> <p>○事業の概要：測量調査委託料、土地購入費、補償費</p>						
標準構造図等						

(款)8 土木費 (項)2 道路橋りょう費 (目)3 道路新設改良費

単位：千円

事業名	051 狭あい道路整備事業		課等名	建設課	予算書頁	219
事業費	財源内訳	国庫支出金	県支出金	地方債	その他	一般財源
48,534		6,650				41,884
事業概要			位置図		全図No.一	
<p>○場 所：(町内全域)</p> <p>○目的・効果：住民の自主的理解と協力のもとに推進する狭あい道路(幅員4.0m未満の町道)などを拡幅し、住み良い町づくりとしての基盤整備を図る。</p> <p>○根拠法令：道路法、建築基準法第42条2項、町まちづくり条例、町狭あい道路等拡幅整備要綱</p>						
標準構造図等						

(款)8 土木費 (項)2 道路橋りょう費 (目)3 道路新設改良費

単位：千円

事業名	052 幹線21号線整備事業		課等名	建設課	予算書頁	221
事業費	財源内訳	国庫支出金	県支出金	地方債	その他	一般財源
170						170
事業概要			位置図			全図No.⑩
<p>○場 所：月京（国府橋）</p> <p>○目的・効果：二級河川不動川改修事業に伴い国府橋の架け替えを行うとともに、道路未買収地の拡幅整備を行うことにより、道路機能の確保及び地域における生活環境の充実を図る。</p> <p>○事業の概要：手数料（鑑定評価） 1.0式</p>						
標準構造図等						

(款)8 土木費 (項)2 道路橋りょう費 (目)3 道路新設改良費

単位：千円

事業名	053 国府本郷月京1号線整備事業		課等名	建設課	予算書頁	221
事業費	財源内訳	国庫支出金	県支出金	地方債	その他	一般財源
11,245		6,160				5,085
事業概要			位置図			全図No.⑰
<p>○場所：国府本郷</p> <p>○目的・効果：二級河川不動川改修事業に伴い町道の拡幅整備を行うことにより、地域における生活環境の充実に図る。</p> <p>○事業の概要：整備工事L=40m 土工、排水施設工、舗装工 1.0式 土地購入（土地開発公社より購入）</p>						
標準構造図等						
			<p>不動川</p>			

(款)8 土木費 (項)2 道路橋りょう費 (目)3 道路新設改良費

単位：千円

事業名	054 国府本郷西小磯1号線整備事業		課等名	建設課	予算書頁	221
事業費	32,803	財源内訳	国庫支出金	県支出金	地方債	その他
			15,135			

事業概要	位置図	全図No.⑱
------	-----	--------

○場所：国府本郷
 ○目的・効果：本路線は、運動公園北口や万台こゆるぎの森への主要なアクセス道路として、また、将来的には広域連絡路線として計画的に道路整備を推進し、円滑で安全・安心の道路環境の充実にを図る。
 ○事業の概要：土地購入、測量調査
 整備工事L=200m 土工、排水施設工、道路施設工、1.0式



標準構造図等

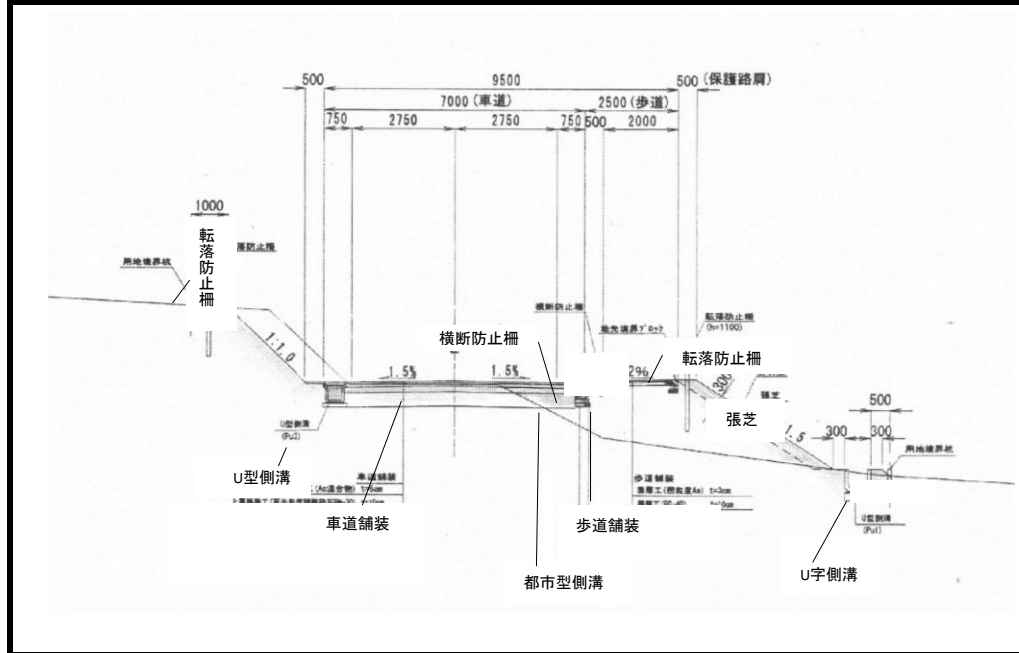

(款)8 土木費 (項)2 道路橋りょう費 (目)3 道路新設改良費

単位：千円

事業名	055 月京生沢2号線整備事業		課等名	建設課	予算書頁	223
事業費	財源内訳	国庫支出金	県支出金	地方債	その他	一般財源
3,500		1,925				1,575

事業概要	位置図	全図No.⑱
------	-----	--------

○場所：月京
 ○目的・効果：二級河川不動川改修事業に伴い、管理用道路が設けられているが幅員が狭いため、拡幅整備を行うことにより地域における生活環境の充実を図る。
 ○事業の概要：整備工事L=35m 土工、排水施設工、舗装工 1.0式

標準構造図等

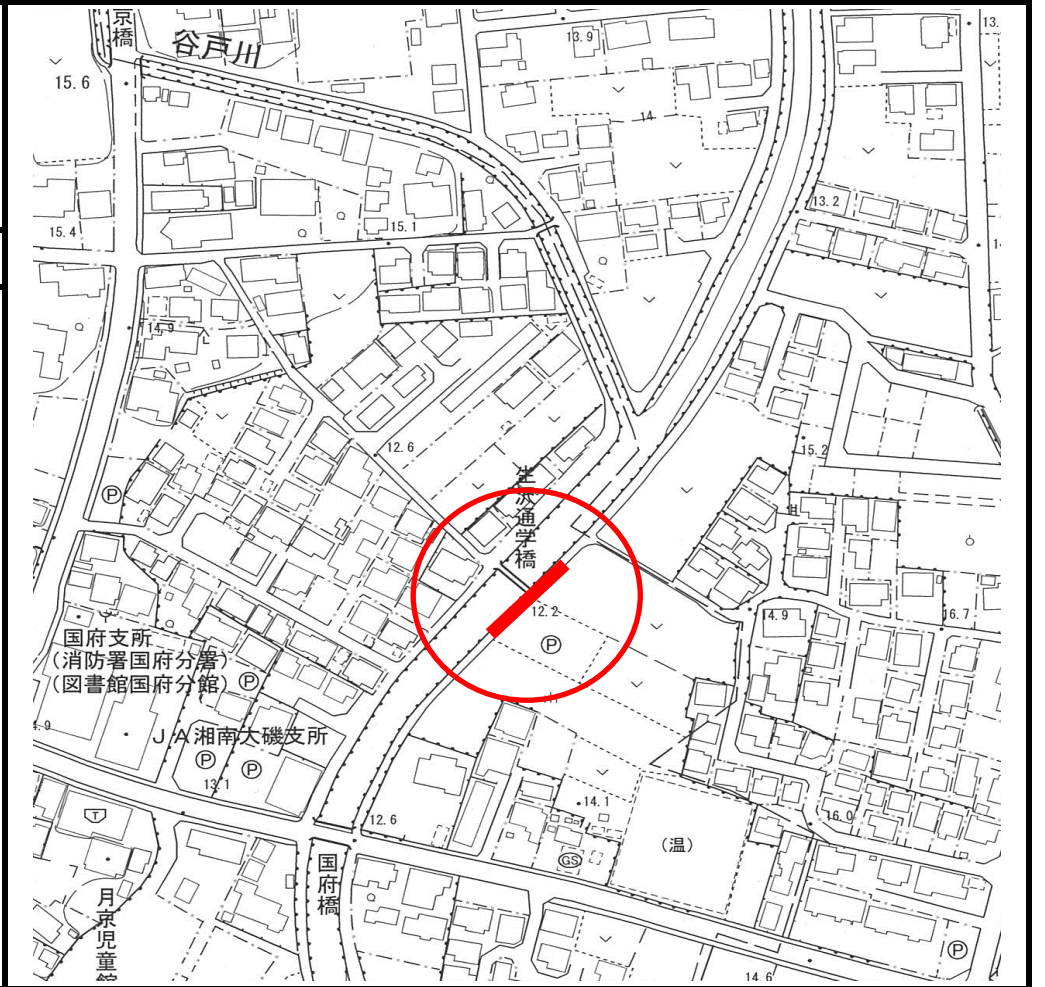
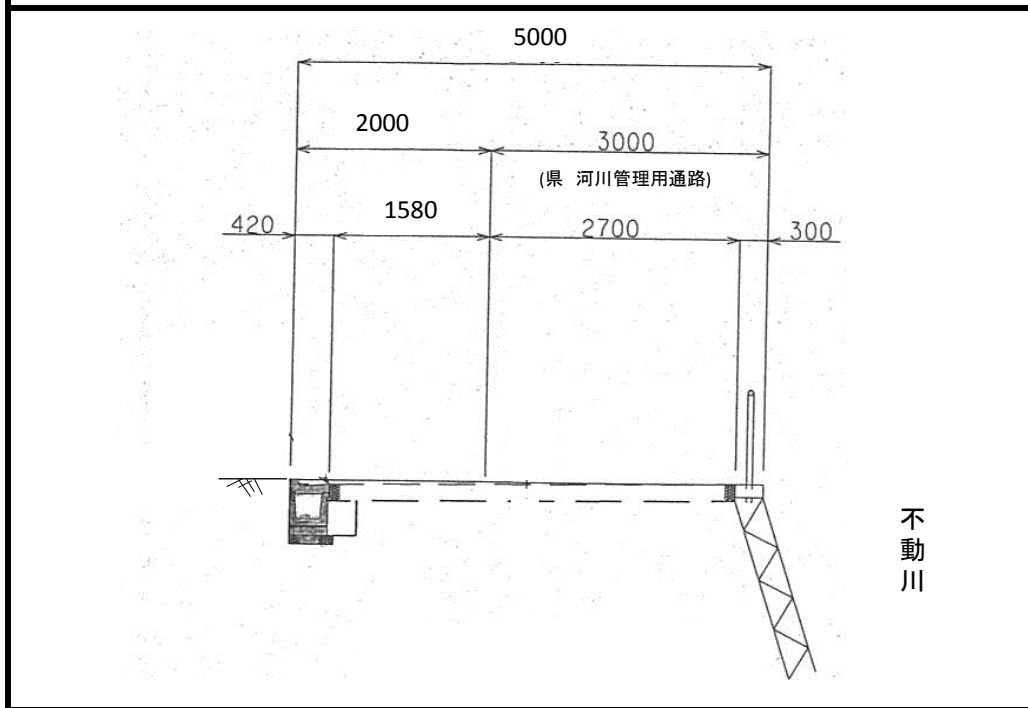

(款)8 土木費 (項)2 道路橋りょう費 (目)3 道路新設改良費

単位：千円

事業名	056 月京1号線整備事業		課等名	建設課	予算書頁	223
事業費	財源内訳	国庫支出金	県支出金	地方債	その他	一般財源
378						378
事業概要			位置図			全図No.⑳
<p>○場 所：月京</p> <p>○目的・効果：二級河川不動川改修事業に伴い町道の拡幅整備を行うことにより、地域における生活環境の充実を図る。</p> <p>○事業の概要：手数料（鑑定評価） 1.0式</p>						
標準構造図等						

(款)8 土木費 (項)3 河川費 (目)1 河川総務費

単位：千円

事業名	050 準用河川血洗川改修事業		課等名	下水道課	予算書頁	223
事業費	財源内訳	国庫支出金	県支出金	地方債	その他	一般財源
4,085						4,085
事業概要			位置図			全図No.㉔
<p>○場所：西小磯</p> <p>○目的・効果：未整備区間の80mについてコンクリートブロック積による護岸を整備し、浸水等の防災を図る。</p> <p>○事業の概要：L(延長)=80m 土工、コンクリートブロック積工、防護柵設置工、付帯工</p>						
標準構造図等						

(款)8 土木費 (項)4 都市計画費 (目)2 公園費

単位：千円

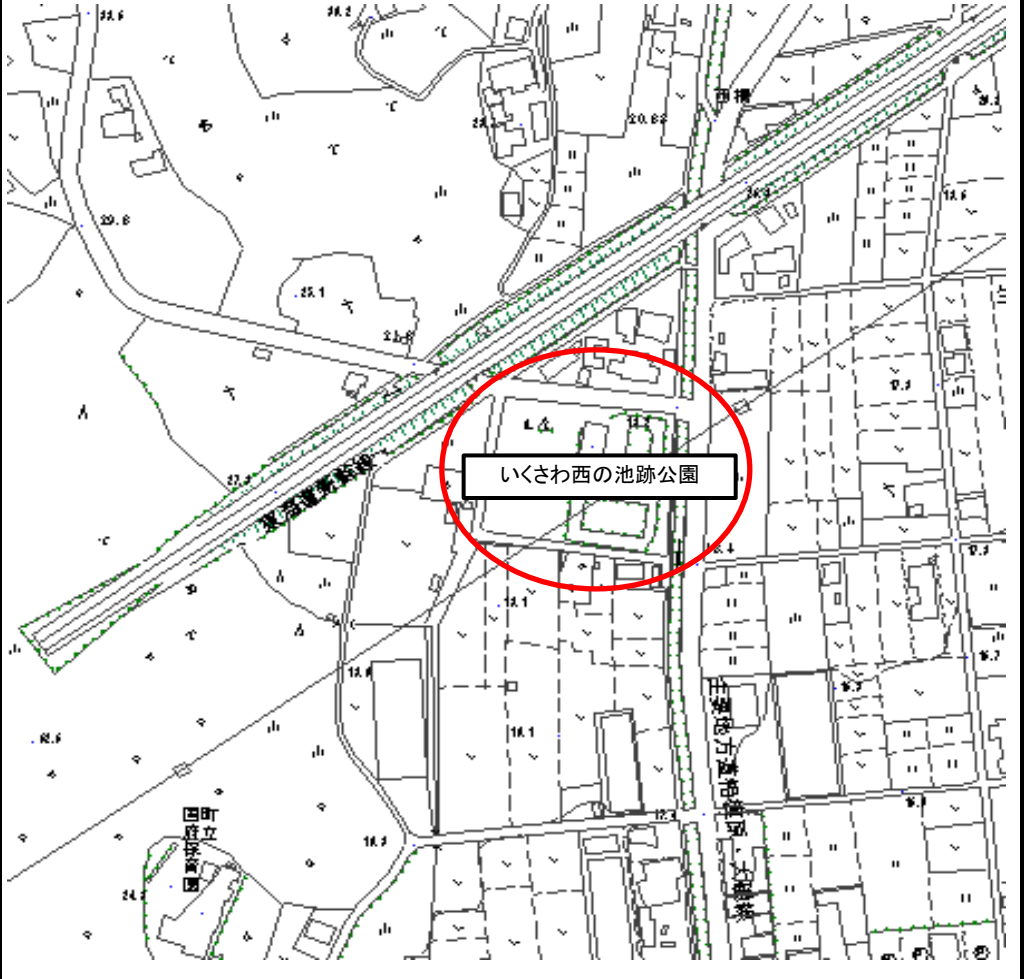
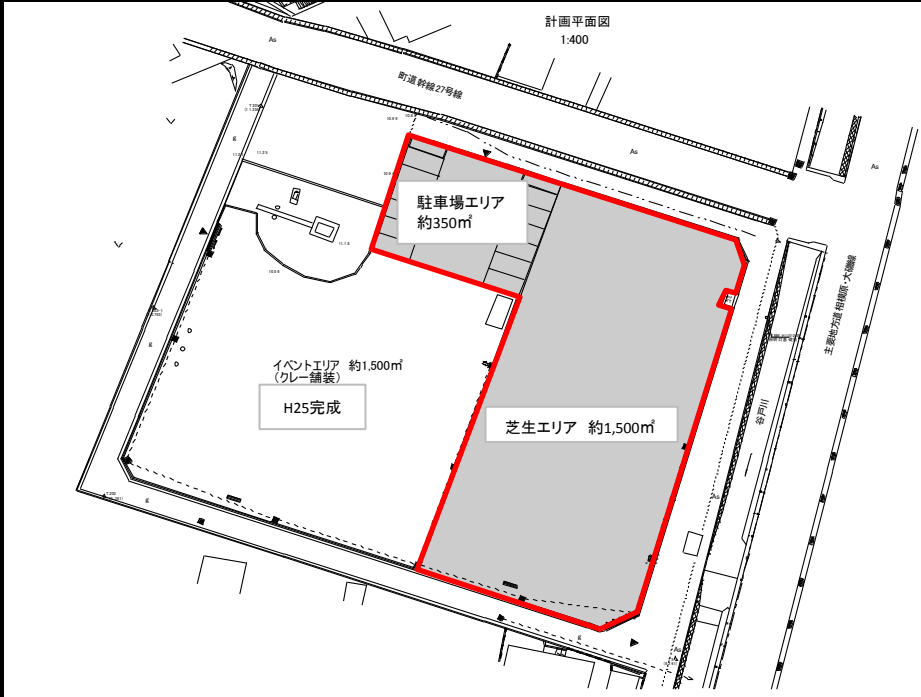
事業名	050 いくさわ西の池跡公園整備事業		課等名	都市計画課	予算書頁	233	
事業費	6,611	財源内訳	国庫支出金	県支出金	地方債	その他	一般財源
							6,611
事業概要			位置図			全図No.㉔	
<p>○場所：生沢（いくさわ西の池跡公園）</p> <p>○目的・効果：旧生沢プール跡地を地域住民の活動場所や憩いの場となるように都市公園（いくさわ西の池跡公園）として整備する。</p> <p>○工事の概要：芝生エリア整備 1.0式 駐車場エリア整備 1.0式</p>							
計画平面図							
							

(款)8 土木費 (項)4 都市計画費 (目)2 公園費

単位：千円

事業名	051 公園トイレ改修事業		課等名	都市計画課	予算書頁	233
事業費	財源内訳	国庫支出金	県支出金	地方債	その他	一般財源
1,152			374			778

事業概要	位置図	全図No.㉓
------	-----	--------

○場所：国府本郷（なかまる公園）
 ○目的・効果：快適で安心して利用できるよう、公共下水道に対応したトイレを整備する。
 ○事業の概要：トイレ改修工事設計委託 1.0式

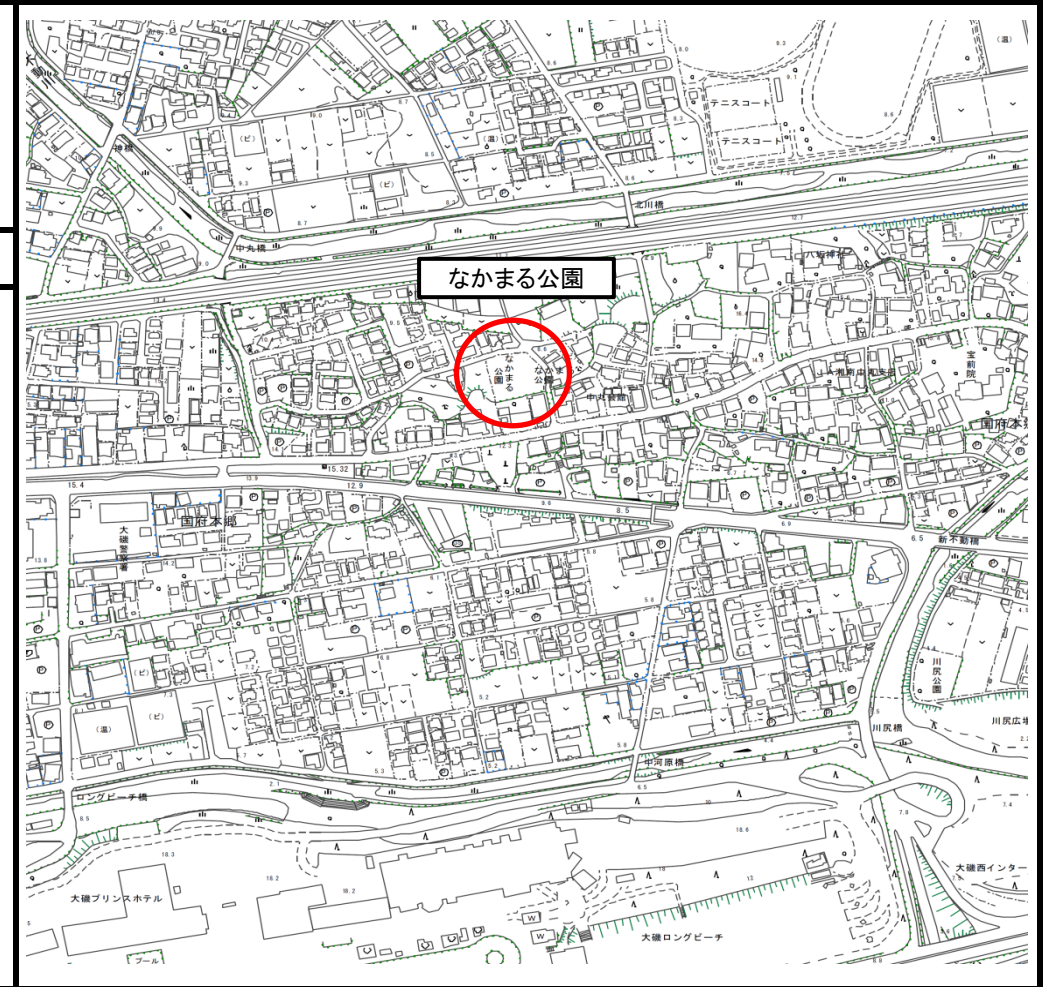

計画平面図

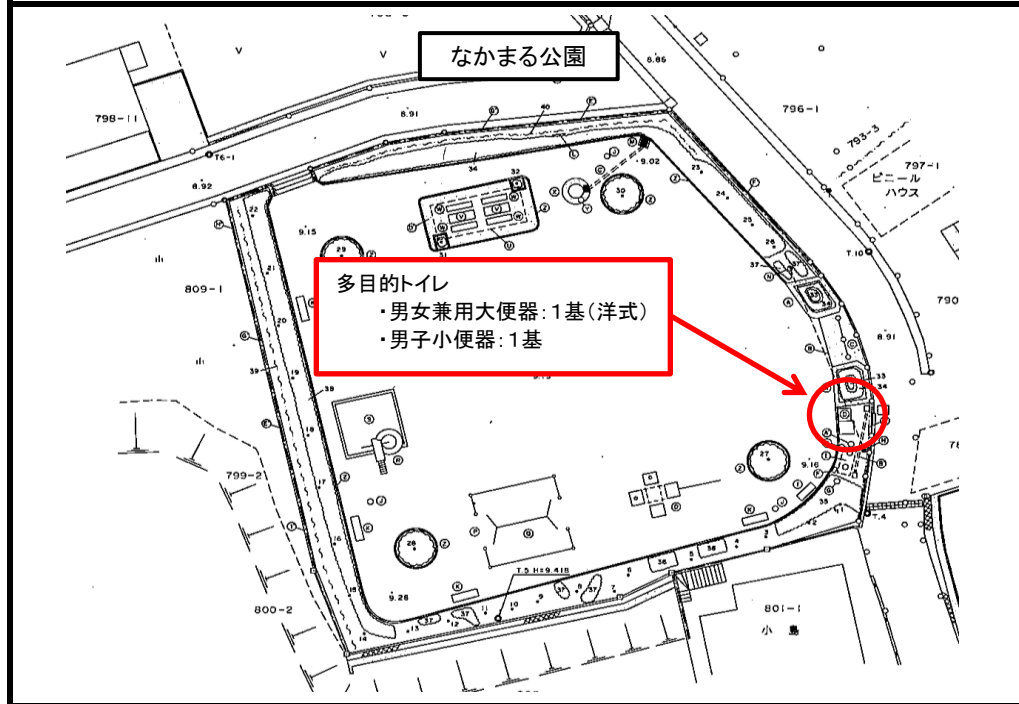

多目的トイレ
 ・男女兼用大便器：1基(洋式)
 ・男子小便器：1基

(款)8 土木費 (項)4 都市計画費 (目)2 公園費

単位：千円

事業名	052 運動公園長寿命化対策事業		課等名	都市計画課	予算書頁	233
事業費	財源内訳	国庫支出金	県支出金	地方債	その他	一般財源
35,856		17,928				17,928

事業概要	位置図	全図No.⑳
------	-----	--------

○場 所：国府本郷（大磯運動公園）
 ○目的・効果：町民のスポーツ、健康維持活動の場などとして野球場やテニスコート、多目的広場などが整備されている大磯運動公園について、公園施設長寿命化計画に基づき、安心安全な公園づくりを推進する。
 ○事業の概要：テニスコート人工芝全面張替(4面+壁打ちコート半面)
 3,280㎡

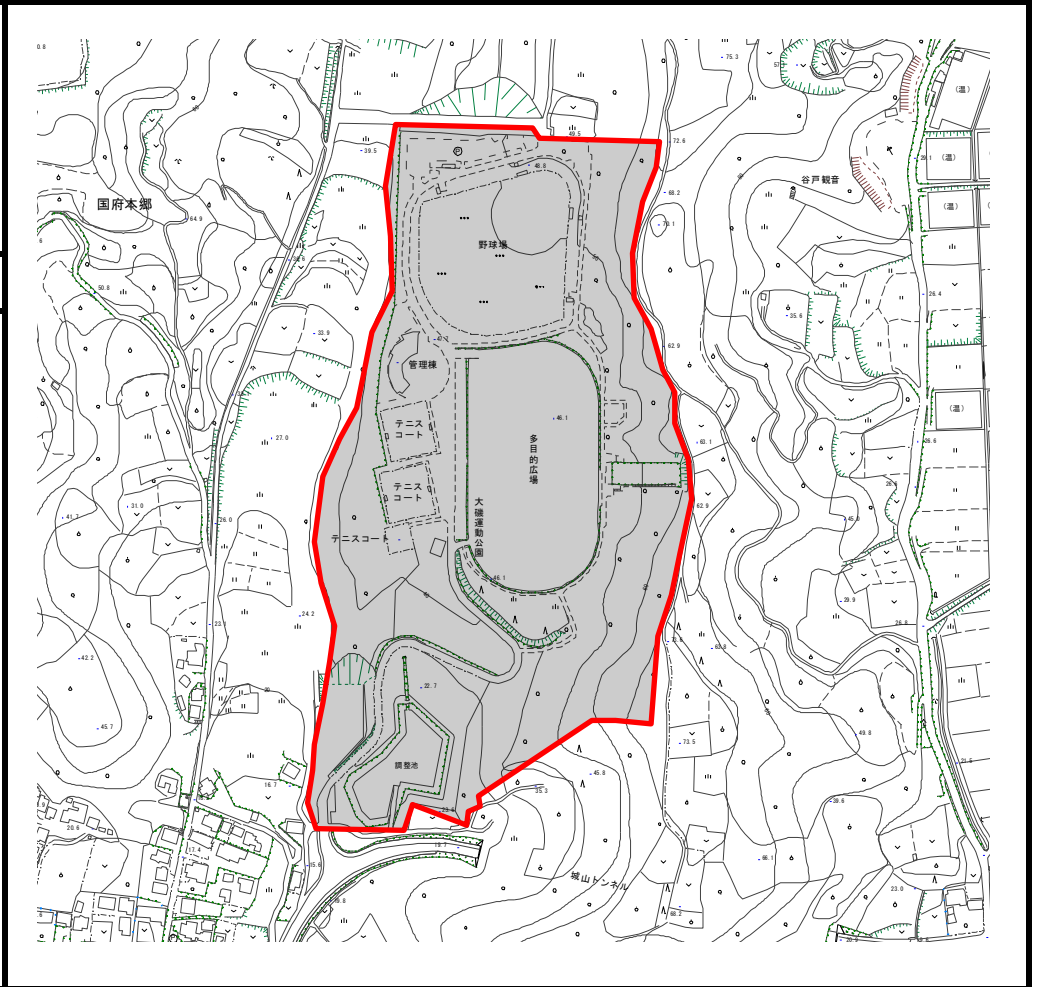

計画平面図

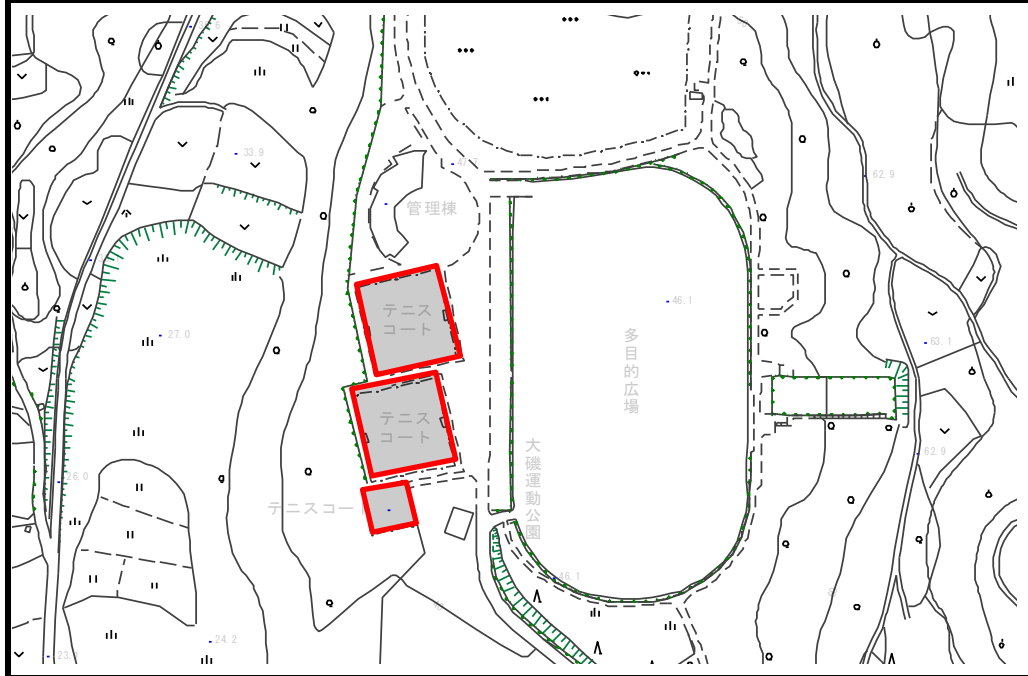

(款)9 消防費 (項)1 消防費 (目)1 常備消防費

単位：千円

事業名	050 消防救急無線整備事業		課等名	消防署	予算書頁	249
事業費	財源内訳	国庫支出金	県支出金	地方債	その他	一般財源
45,933						45,933
事業概要			位置図		全図No.一	
<p>○場 所：1市2町（平塚市・大磯町・二宮町の共同整備）</p> <p>○目的・効果：電波法改正によるアナログ波の廃止に伴い、電波利用の高度化・機能強化を消防救急無線デジタル化により構築する。</p> <p>○事業の概要：1市2町（平塚市・大磯町・二宮町）により平成26年から27年で活動波の共同整備を実施する。</p> <ul style="list-style-type: none"> ・H27年度 活動波デジタル無線運用開始予定 ・H27年度～ 保守点検・借用料・年間維持費等 4～8% ・H28年度 共同指令センター整備 ・H28年度 電波法によりアナログ無線廃止 ・H29年度 共同指令センター運用開始予定 						
標準構造図等						

(款)9 消防費 (項)1 消防費 (目)1 常備消防費

単位：千円

事業名		051 消防庁舎施設改修事業		課等名	消防総務課	予算書頁	249
事業費		財源内訳	国庫支出金	県支出金	地方債	その他	一般財源
1,620							1,620
事業概要				位置図			全図No.㉔
<p>○場所：大磯（消防本部）</p> <p>○目的・効果：消防庁舎西側のブロック塀の一部が、老朽化により危険な状態であるため改修し安全性を確保する。</p> <p>○事業の概要：既設ブロック塀（L=23.3m*H=1.3m）を解体、撤去。基礎ブロック（300mm*300mm*450mm）を10基設置し、上部に目隠しフェンス（L=18.0m*H=1.5m）を設置する。</p>							
標準構造図等							
<p>立面図</p>							

(款)9 消防費 (項)1 消防費 (目)2 非常備消防費

単位：千円

事業名	050 小型動力ポンプ付積載車購入事業		課等名	消防署	予算書頁	253
事業費	財源内訳	国庫支出金	県支出金	地方債	その他	一般財源
16,639						16,639
事業概要			位置図		全図No.27	
<p>○場所：東小磯（第3分団詰所）・国府新宿（第6分団詰所）</p> <p>○目的・効果：第3分団小型動力ポンプ付積載車は昭和62年の配備で28年が経過しており、第6分団消防ポンプ自動車は平成元年の配備で26年を経過している。ともに耐用年数の経過により部品の供給に支障をきたしており、さらに経年劣化による消防活動への影響が懸念されることから、更新整備を行い火災活動等における対応の強化充実を図る。</p> <p>○事業の概要：小型動力ポンプ付積載車2台の更新。 車両型式) キャブオーバーダブルキャブ型1.25tシャーシ 小型動力ポンプ) B-3級水冷4サイクルエンジン</p>						
標準構造図等						

(款)10 教育費 (項)2 小学校費 (目)1 学校管理費

単位：千円

事業名	050 大磯小学校グラウンド改修事業		課等名	学校教育課	予算書頁	271
事業費	財源内訳	国庫支出金	県支出金	地方債	その他	一般財源
48,478		7,192				41,286

事業概要	位置図	全図No.㉓
------	-----	--------

○場所：東小磯（大磯小学校）
 ○目的・効果：水はけが悪く、砂埃の問題があるグラウンドを改修し、安全で快適な学習環境を整える。
 ○事業の概要：グラウンド舗装改修、雨水排水設備改修等

標準構造図等

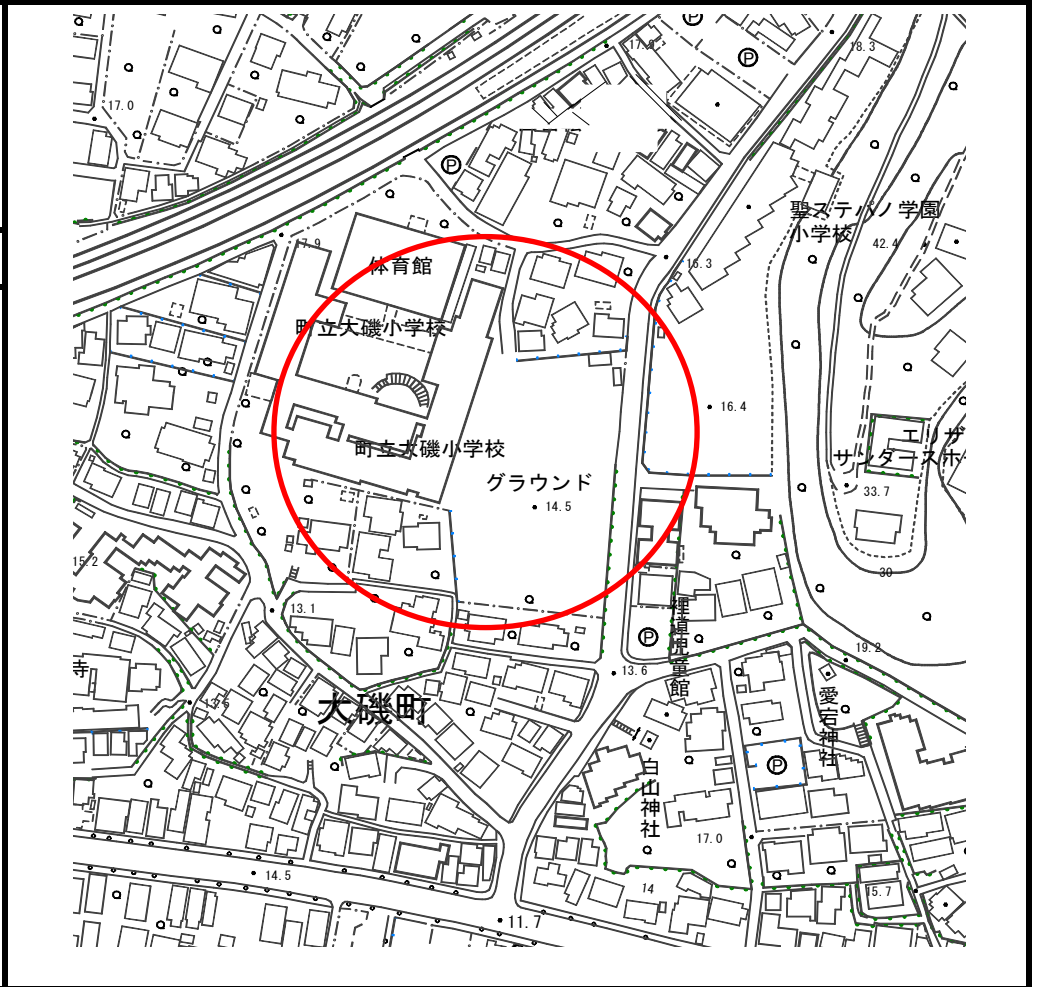
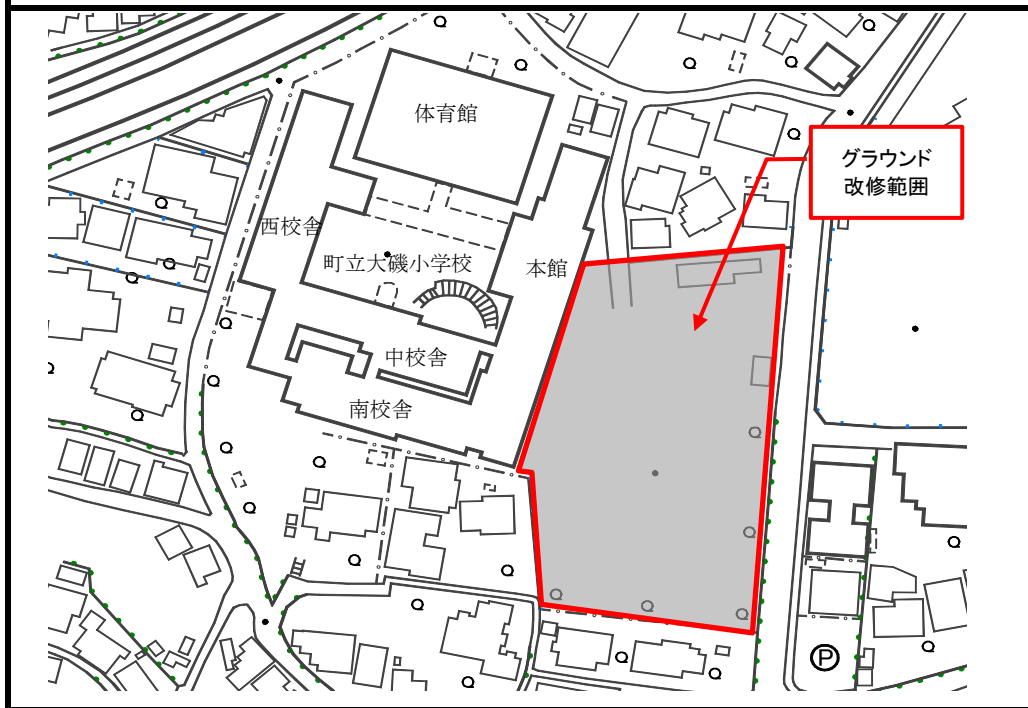

(款)10 教育費 (項)2 小学校費 (目)1 学校管理費

単位：千円

事業名	051 国府小学校施設整備事業		課等名	学校教育課	予算書頁	271
事業費	3,600	財源内訳	国庫支出金	県支出金	地方債	その他
						3,600

事業概要	位置図	全図No.㉓
------	-----	--------

- 場 所：月京（国府小学校）
- 目的・効果：老朽化している第2音楽室のエアコンを改修し、適切な学習環境を整える。
- 事業の概要：第2音楽室のエアコン改修

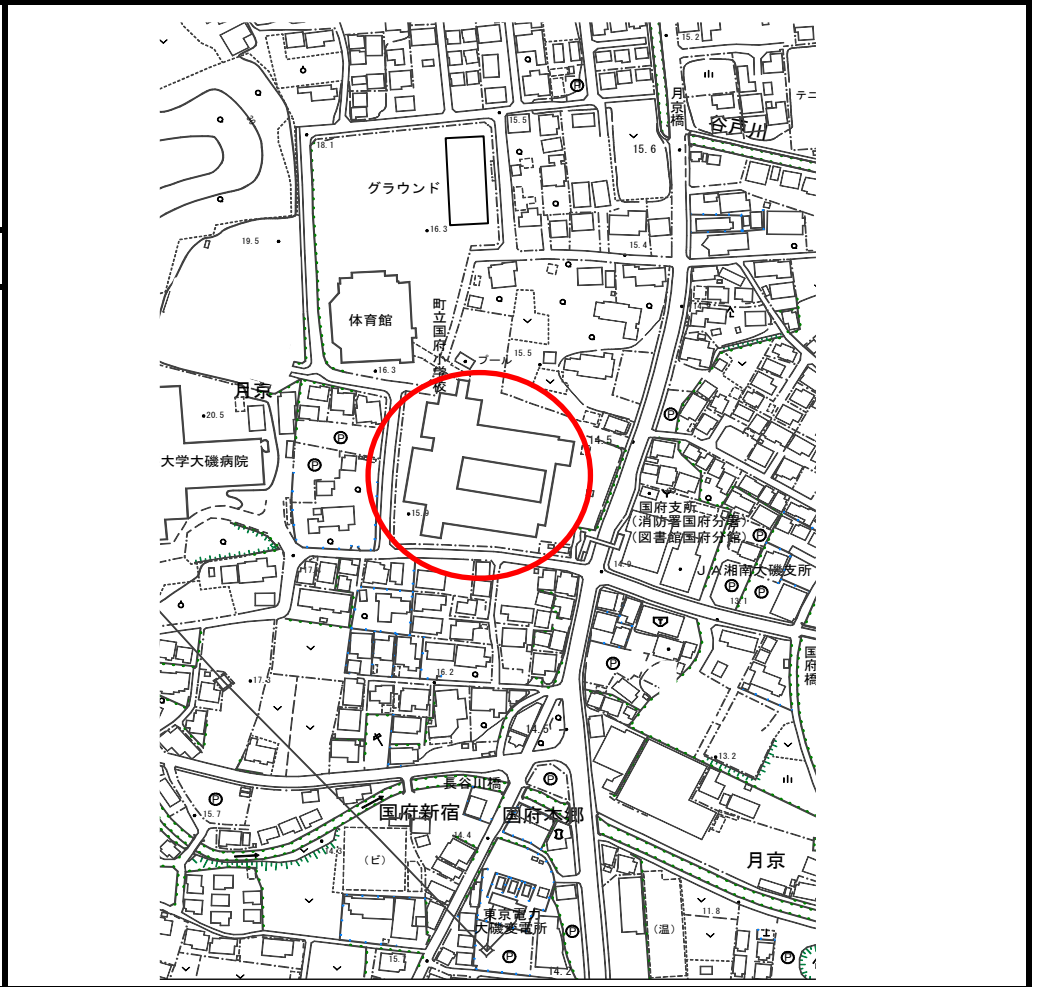

標準構造図等

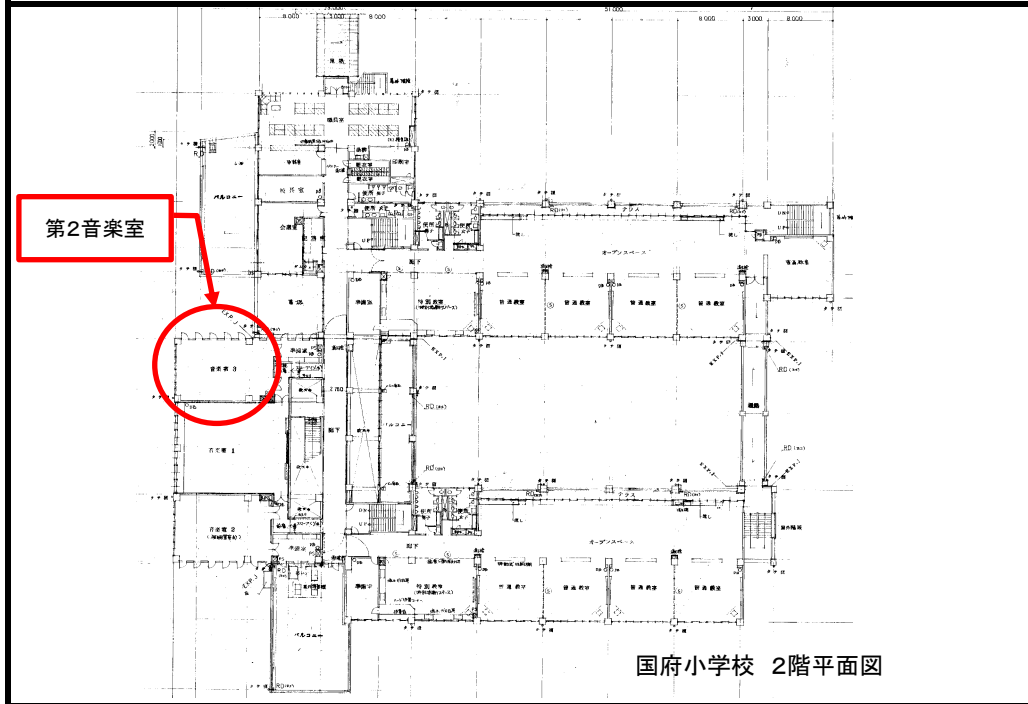

(款)10 教育費 (項)2 小学校費 (目)3 学校給食費

単位：千円

事業名	050 小学校給食施設改修事業		課等名	学校教育課	予算書頁	275
事業費	財源内訳	国庫支出金	県支出金	地方債	その他	一般財源
9,700						9,700

事業概要	位置図	全図No.⑩
------	-----	--------

○場所：東小磯（大磯小学校）、月京（国府小学校）
 ○目的・効果：老朽化したボイラーや、床の改修を行うことにより、給食室の衛生状況等を保全し、より安心安全な給食を提供する。
 ○事業の概要：大磯小学校：ボイラー改修
 国府小学校：調理室の床改修

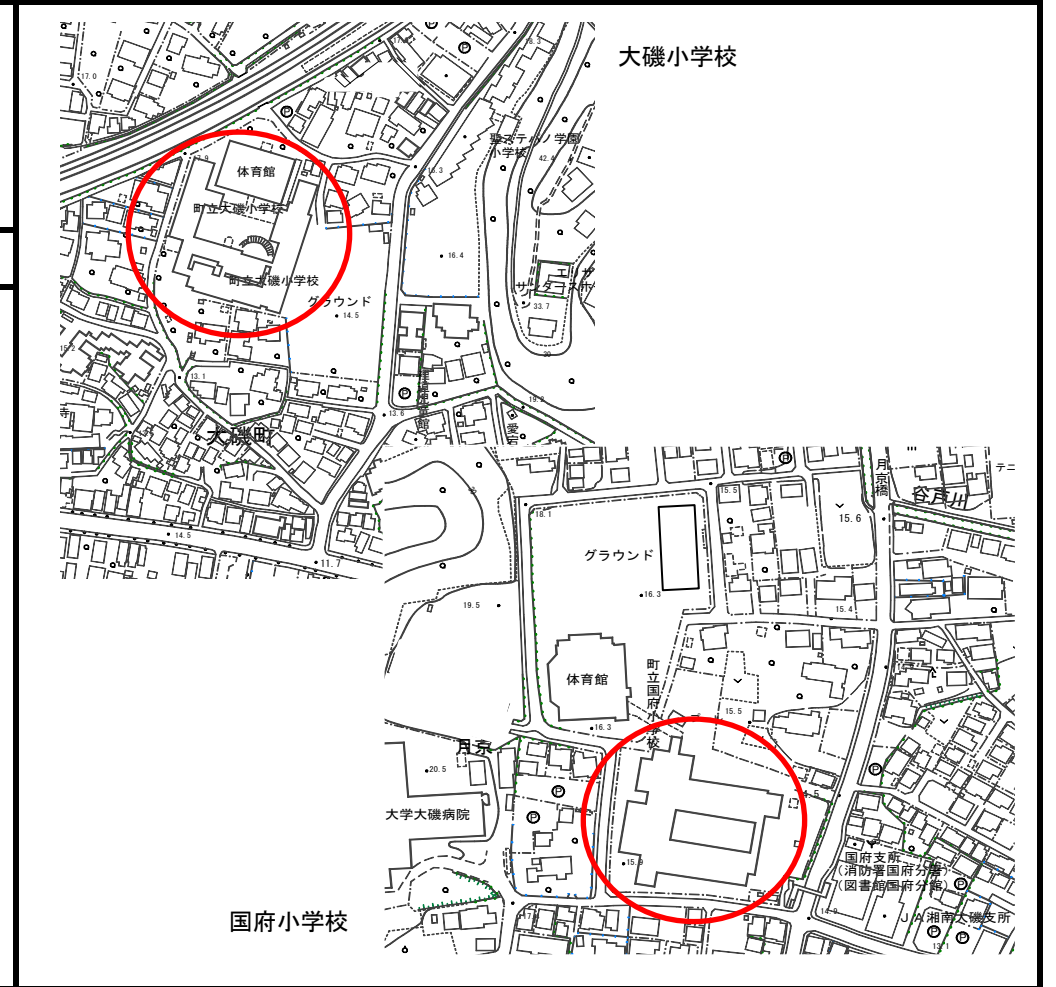

標準構造図等

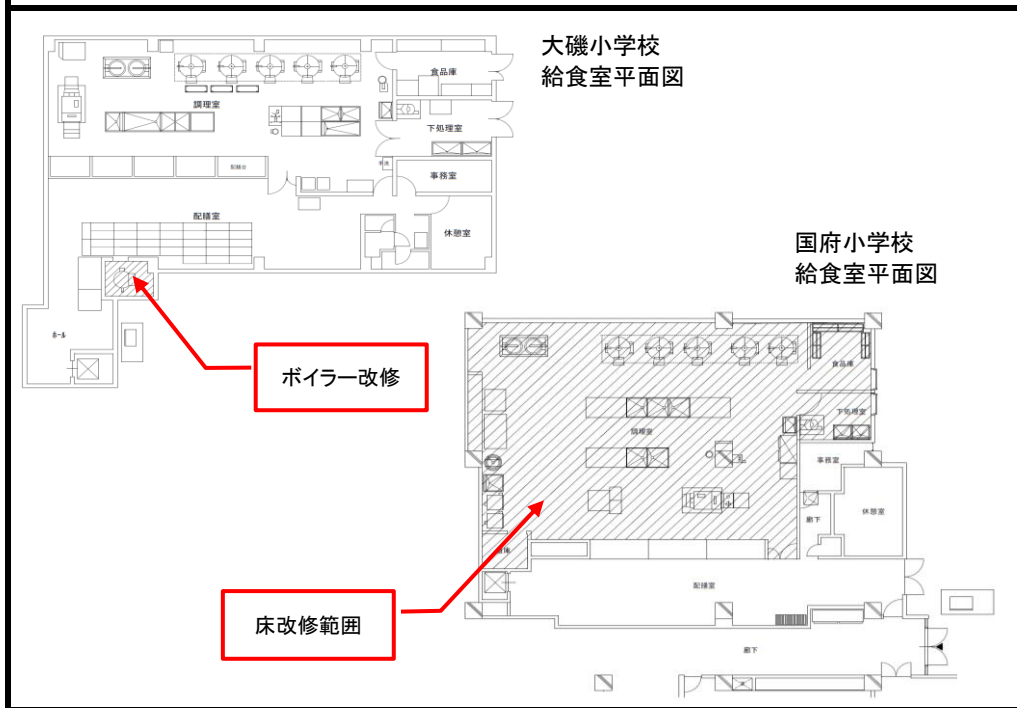

(款)10 教育費 (項)4 幼稚園費 (目)1 幼稚園費

単位：千円

事業名	050 幼稚園施設整備事業		課等名	子育て支援課	予算書頁	287
事業費	財源内訳	国庫支出金	県支出金	地方債	その他	一般財源
27,300		6,368				20,932
事業概要			位置図			全図No.㊸
<p>○場 所：大磯（大磯幼稚園）</p> <p>○目的・効果：老朽化したトイレ等の改修工事を行い、快適な生活環境を提供する。</p> <p>○事業の概要：トイレ等改修工事</p>						
標準構造図等						

(款)10 教育費 (項)5 社会教育費 (目)3 郷土資料館費

単位：千円

事業名	050 郷土資料館リニューアル事業		課等名	生涯学習課	予算書頁	307
事業費	財源内訳	国庫支出金	県支出金	地方債	その他	一般財源
62,260			16,436			45,824

事業概要	位置図	全図No.㉔
------	-----	--------

○場所：西小磯（郷土資料館）
 ○目的・効果：旧吉田茂邸再建と足並みをそろえ、郷土資料館の資料整備とともに展示リニューアルを実施する。
 ○事業の概要：リニューアル工事、資料整備委託、模型製作委託



標準構造図等

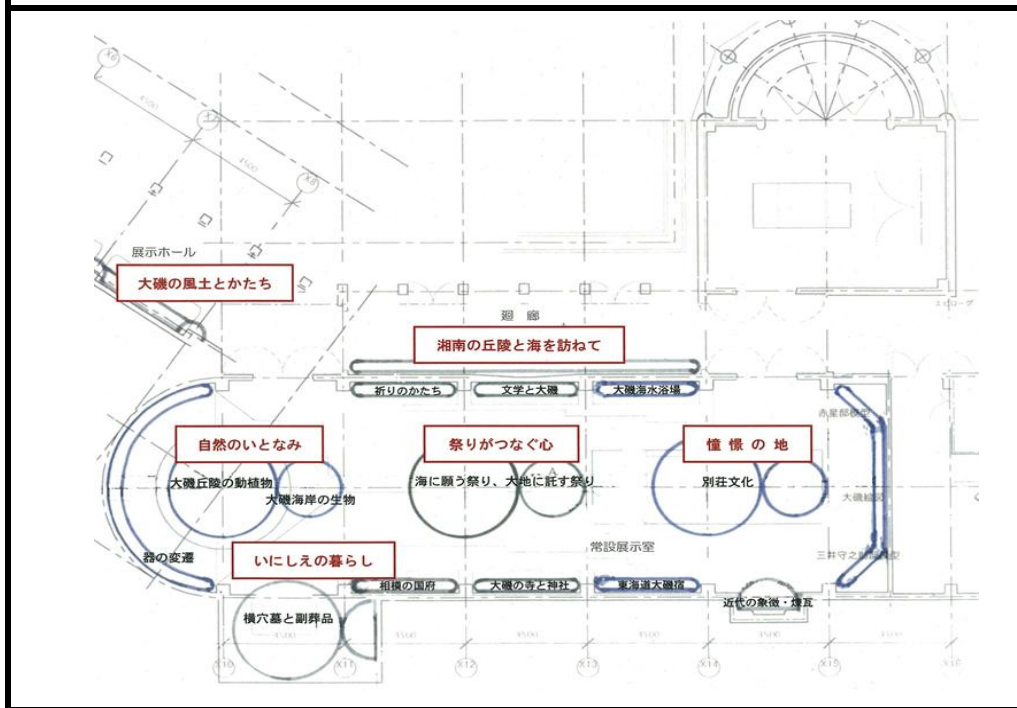

(款)10 教育費 (項)5 社会教育費 (目)3 郷土資料館費

単位：千円

事業名	051 旧吉田茂邸再建事業		課等名	生涯学習課	予算書頁	309
事業費	財源内訳	国庫支出金	県支出金	地方債	その他	一般財源
388,454		193,827			194,627	
事業概要			位置図		全図No.㉓	
<p>○場所：西小磯（旧吉田茂邸）</p> <p>○目的・効果：旧吉田茂邸再建の基本設計・実施設計に基づき工事を行うとともに、再建後の利活用について事業推進を図る。</p> <p>○事業の概要：建設工事（県に委託）、模型製作委託</p>						
標準構造図等						

(款)10 教育費 (項)5 社会教育費 (目)3 郷土資料館費

単位：千円

事業名	052 郷土資料館施設整備事業		課等名	生涯学習課	予算書頁	309
事業費	財源内訳	国庫支出金	県支出金	地方債	その他	一般財源
6,600						6,600
事業概要			位置図			全図No.㉔
<p>○場 所：西小磯（城山公園）</p> <p>○目的・効果：公共下水道が供用開始されたため、接続工事を行う。</p> <p>○事業の概要：公共下水道接続工事</p>						
標準構造図等						

平成27年度下水道事業特別会計予算（案）普通建設事業一覧

全図 No.	款	項	事業名	地区名	予算額 (千円)	頁
—	事業費	下水道建設費	公共下水道整備事業	—	905,809	43
①	事業費	下水道建設費	汚水幹線・枝管整備工事	大磯・東小磯	370,000	44
②	事業費	下水道建設費		国府新宿		45
③	事業費	下水道建設費	雨水管整備工事	国府新宿	350,000	46
④	事業費	下水道建設費	汚水枝管実施設計委託	東小磯	35,000	47
⑤	事業費	下水道建設費		国府本郷・国府新宿		48
⑥	事業費	下水道建設費	雨水管実施設計委託	国府新宿	34,000	49
⑦	事業費	下水道建設費		国府新宿		50
—	事業費	下水道建設費	設計監理委託	大磯・東小磯・ 国府新宿	62,300	51
—	事業費	下水道建設費	試掘調査委託	—	3,000	52
—	事業費	下水道建設費	相模川流域下水道等建設負担金事業	—	11,675	53

大磯町地形図

平成27年度
下水道建設事業・箇所図



平成27年度下水道事業特別会計予算(案) (普通建設事業・事業概要書)

(款)2 事業費 (項)1 下水道建設費 (目)1 下水道建設費

単位：千円

事業名	050 公共下水道整備事業		課等名	下水道課	予算書頁	489
事業費	財源内訳	国庫支出金	県支出金	地方債	その他	一般財源
905,809		260,000		591,000	25,296	29,513
事業概要			位置図		全図No. 一	
<p>○場 所：(町内全域・別紙のとおり)</p> <p>○目的・効果：生活環境の改善及び公共用水域の水質保全、浸水対策を図るため、汚水整備については幹線及び枝管整備工事を大きくエリアで2箇所、雨水整備を1箇所実施する。また、平成28年度以降の工事発注のため設計委託を汚水、雨水あわせて4件実施し、工事発注・現場監理のための設計監理委託及び現場埋設物の状況を把握するための試掘調査委託を実施する。</p> <p>○事業の概要：(別紙のとおり)</p>			別 紙 参 照			
標準構造図等						
別 紙 参 照						

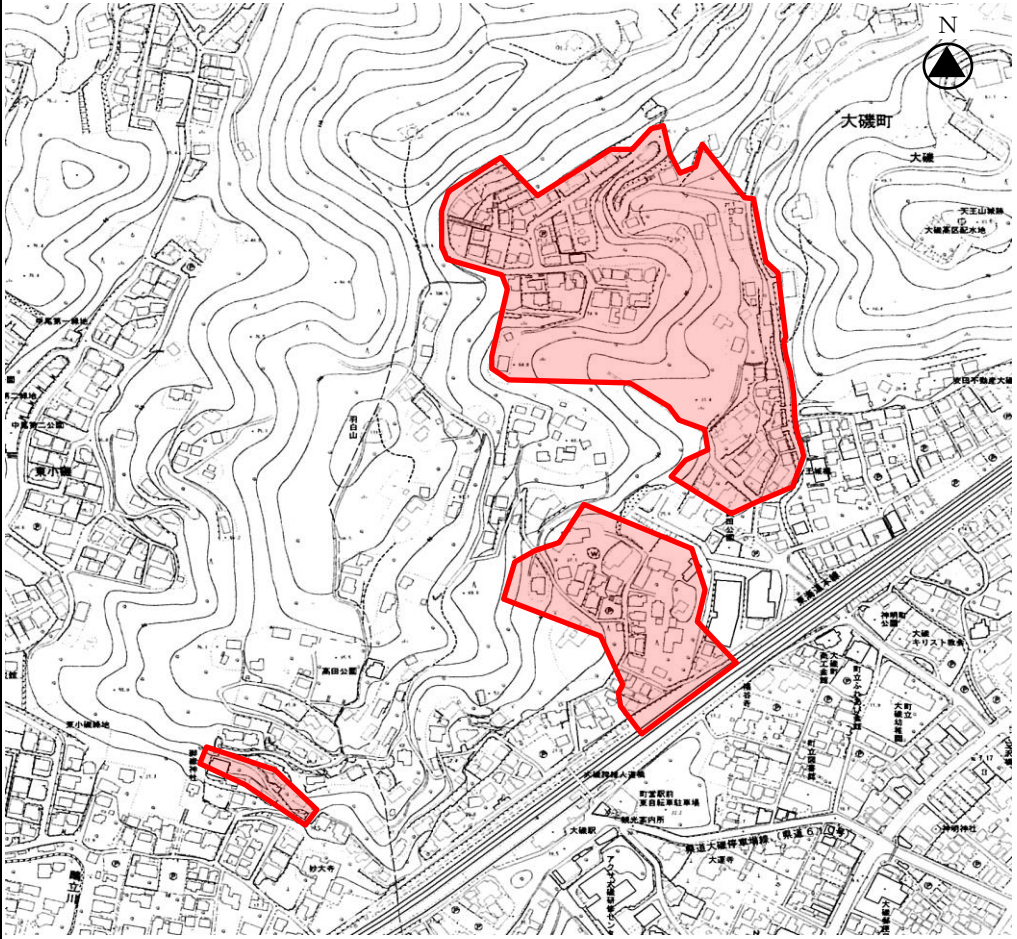
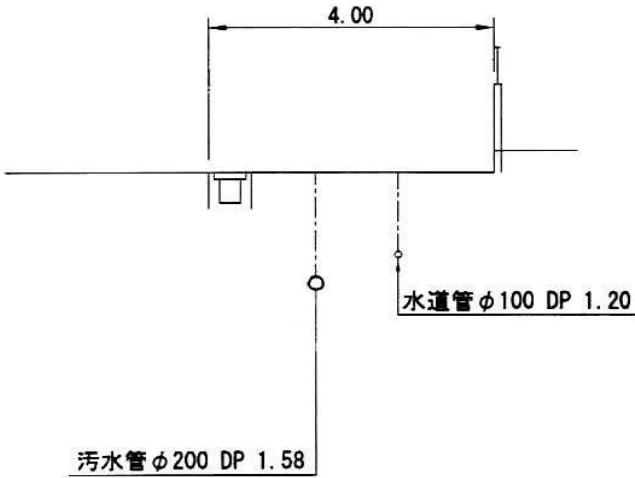
工事名	汚水幹線・枝管整備工事		課等名	下水道課	予算書頁	—
工事請負費	財源内訳	国庫支出金	県支出金	地方債	その他	一般財源
370,000		103,000		267,000		
工事概要			位置図		全図No. ①	
<p>○場 所：大磯・東小磯</p> <p>○工事概要：L(延長) = 1600m (開削・推進) 管布設工 (φ150、φ200)、人孔設置工、取付管工</p>						
標準構造図等						
						

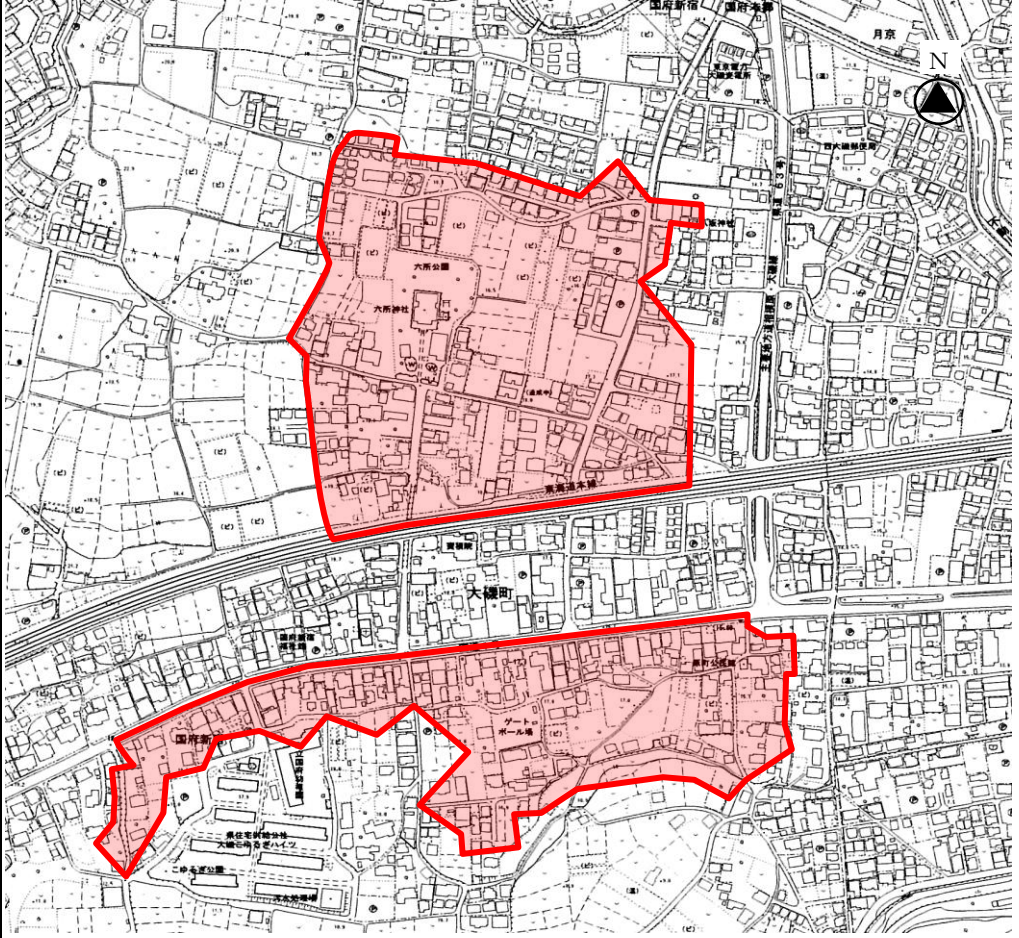
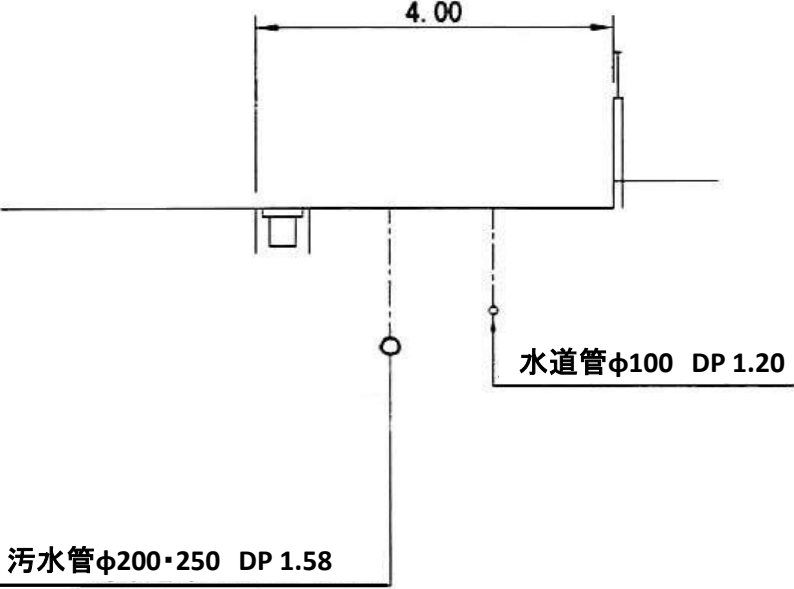
工事概要	位置図	全図No. ②
<p>○場 所：国府新宿 ○工事概要：L(延長) = 2,862m (開削・推進) 管布設工 (φ200)、人孔設置工、取付管工</p>		
		

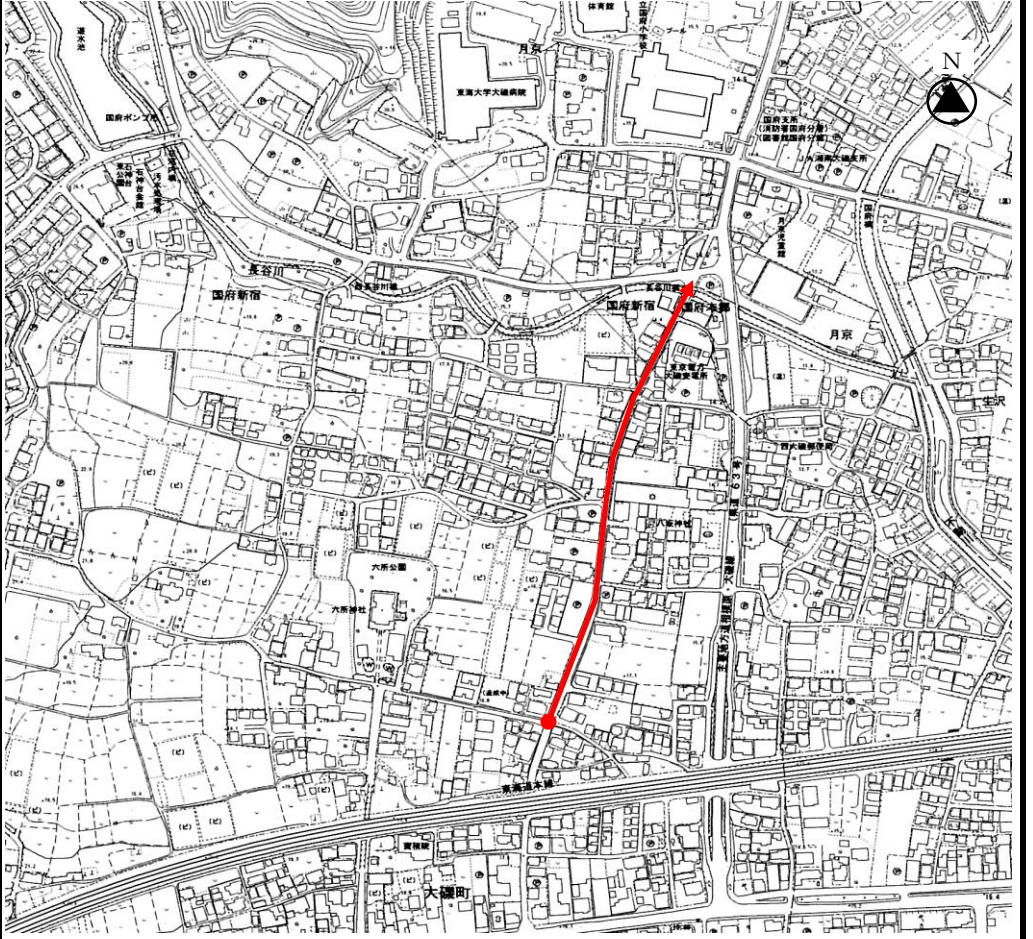
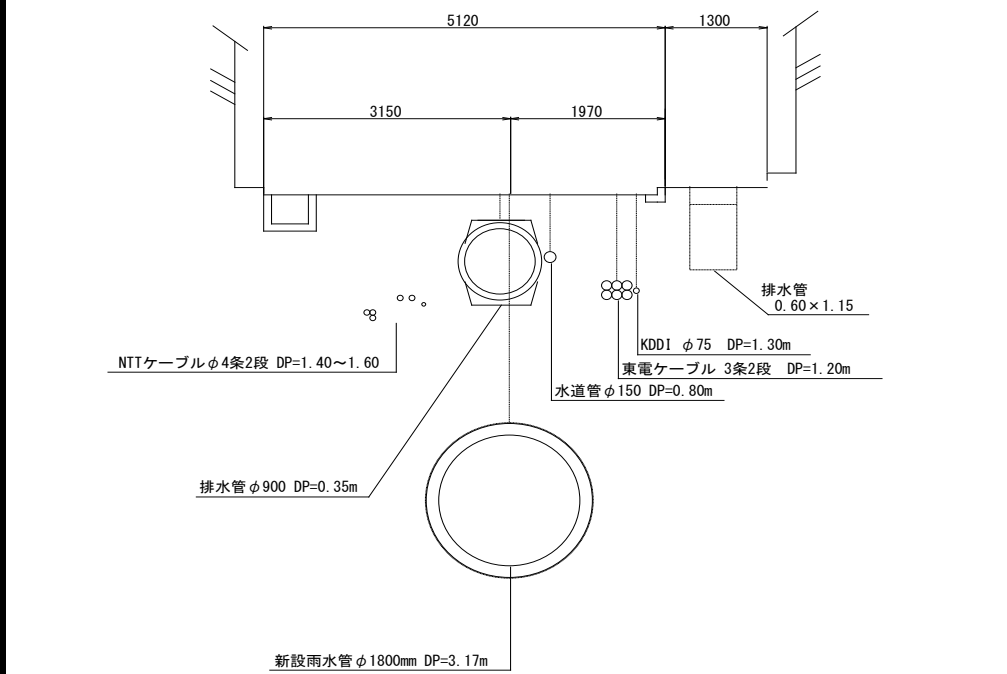
工事名			課等名			下水道課		予算書頁		—	
工事請負費			国庫支出金			地方債		その他		一般財源	
350,000			140,000			210,000					
財源内訳						位置図					
工事概要						全図No. ③					
<p>○場 所：国府新宿</p> <p>○工事概要：L(延長) = 414m (推進)</p> <p>管布設工 (φ1650、φ1800)、人孔設置工 (継続費)</p>											
標準構造図等											
											

委託名	汚水枝管実施設計委託		課等名	下水道課	予算書頁	—
委託費	財源内訳	国庫支出金	県支出金	地方債	その他	一般財源
35,000		3,700		31,200	100	
工事概要			位置図		全図No. ④	
○場 所：東小磯 ○委託概要：L(延長) = 546m 枝管実施設計						
標準構造図等						

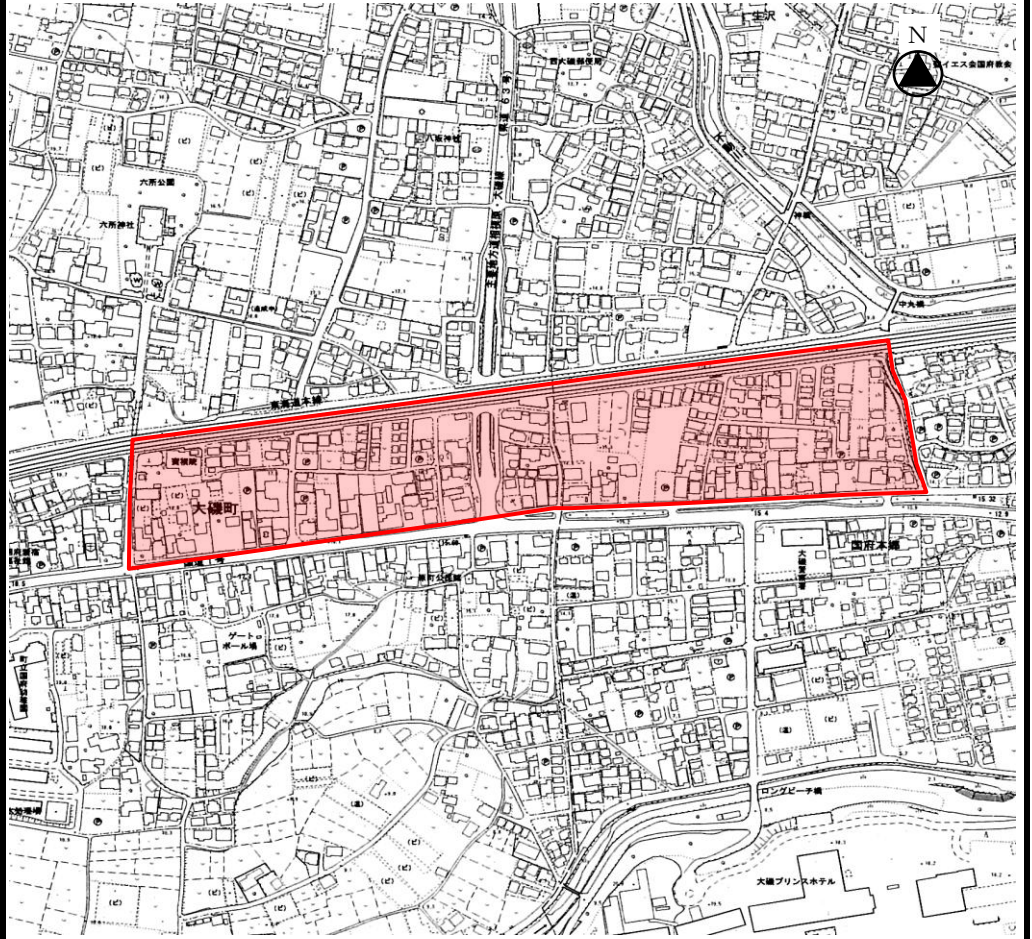
委託概要	位置図	全図No. ⑤
<p>○場 所：国府本郷・国府新宿</p> <p>○委託概要：L(延長) = 2,716m 枝管実施設計</p>		
<p>標準構造図等</p>		

委託名	雨水管実施設計委託		課等名	下水道課	予算書頁	—
委託費	財源内訳	国庫支出金	県支出金	地方債	その他	一般財源
34,000		3,500		30,500		
委託概要			位置図		全図No. ⑥	
○場 所：国府新宿 ○委託概要：L(延長) = 570m 枝管実施設計						
標準構造図等						

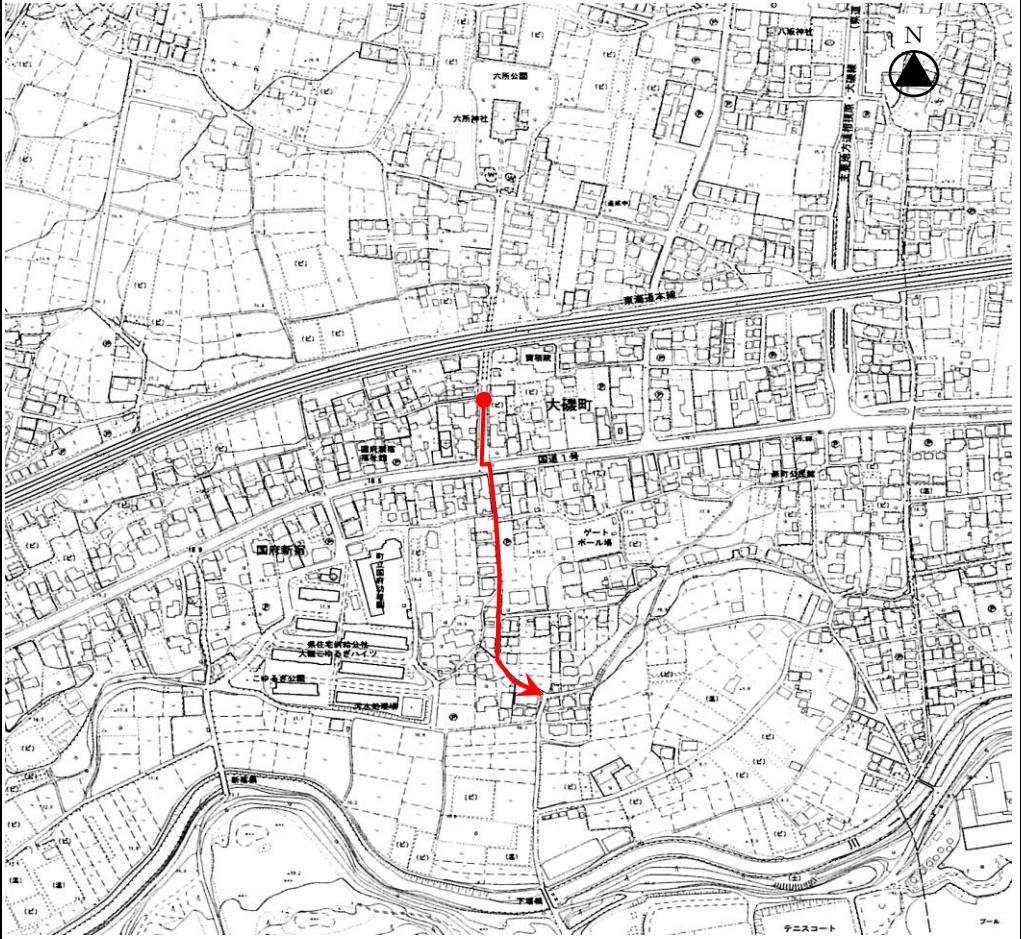
委託概要	位置図	全図No. ⑦
<p>○場 所：国府新宿 ○委託概要：L(延長) = 292m 枝管実施設計</p>	 <p>The map shows the project location in Kofu City. A red line with an arrow indicates the route from the station (国府新宿) to the site (大橋町). The route starts at the station, goes east, then south, and then east again towards the site. Key landmarks include the station, the main road (国道1号), and the site (大橋町). A north arrow is present in the top right corner of the map area.</p>	
<p>標準構造図等</p>		

委託名	設計監理委託		課等名	下水道課	予算書頁	—
委託費	財源内訳	国庫支出金	県支出金	地方債	その他	一般財源
62,300		9,800		52,300	100	100
委託概要			位置図		全図No. —	
○場 所：大磯・東小磯・国府新宿 ○委託概要：汚水管整備工事の設計積算及び現場技術監理委託 雨水管整備工事の設計積算及び現場技術監理委託（継続費）						
標準構造図等						

委託名	試掘調査委託		課等名	下水道課	予算書頁	—
委託費	財源内訳	国庫支出金	県支出金	地方債	その他	一般財源
3,000				3,000		
委託概要			位置図		全図No. —	
○場 所：管内一円 ○委託概要：試掘調査（地下埋設物、土質、水位調査） 16箇所						
標準構造図等						

(款)2 事業費 (項)1 下水道建設費 (目)1 下水道建設費

単位：千円

事業名	051 相模川流域下水道等建設負担金事業		課等名	下水道課	予算書頁	491
事業費	財源内訳	国庫支出金	県支出金	地方債	その他	一般財源
11,675				11,200	75	400
事業概要			位置図		全図No. 一	
<p>○事業の概要：終末処理場を有しない本町の下水道事業は、神奈川県が主体となって運営している流域下水道に接続し、下水を処理している。排除方式は汚水と雨水を別々に排除する分流式で、本町の汚水については、大磯平塚幹線等から相模川流域下水道処理場（平塚市四之宮）に流入し処理を行っている。公共下水道の処理場施設及びその改築に伴う費用は処理場に流入する計画汚水量比率に基づく負担割合によって算出された額により、各市町及び県が負担金を支出している。</p>						
標準構造図等						